

Благодарим вас за то, что вы остановили свой выбор на новом автомобиле Jetour.

Чтобы узнать, как правильно эксплуатировать и обслуживать автомобиль, внимательно прочитайте данное руководство.

Вся информация и технические характеристики в данном руководстве актуальны на момент печати. Jetour оставляет за собой право вносить изменения в конструкцию и технические характеристики в любое время без предварительного уведомления.

Станция технического обслуживания Jetour эксклюзивно авторизована и предоставит вам профессиональные высококачественные услуги. Помните, что сервисная станция Jetour лучше всех знает ваш автомобиль и имеет обученных техников и оригинальные запасные части и комплектующие, что позволяет гарантировать высокий уровень вашей удовлетворенности. Не используйте запасные части или аксессуары неоригинального производства для модификации и ремонта вашего автомобиля. Модификация автомобиля неоригинальными запчастями и комплектующими пагубно повлияет на его маневренность, безопасность и долговечность.

В зависимости от комплектации и характеристик вашего автомобиля некоторые описания и иллюстрации могут отличаться от тех, что указаны на вашем автомобиле.

Все данные, описания и иллюстрации, представленные в данном руководстве, не могут служить основанием для предъявления претензии.

Все права защищены. Этот документ нельзя воспроизводить или копировать полностью или частично без письменного разрешения Джетур Мотор Рус.

## Иллюстрированный указатель

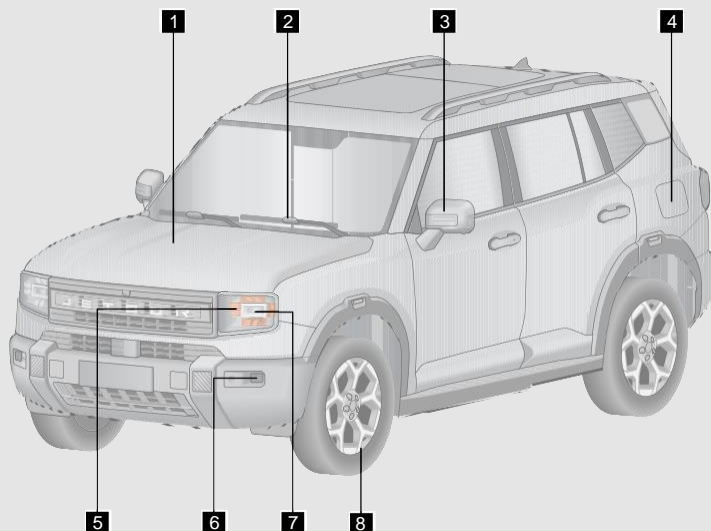

<b>1</b> Капот .....	Стр.102
<b>2</b> Щетка переднего стеклоочистителя .....	Стр.38
<b>3</b> Наружное зеркало заднего вида .....	Стр.34
<b>4</b> Крышка топливного бака .....	Стр.105
<b>5</b> Дневные ходовые огни .....	Стр.102
Габаритный фонарь .....	Стр.102
Указатель поворота .....	Стр.40
<b>6</b> Передний противотуманный фонарь .....	Стр.41
<b>7</b> Ближний свет .....	Стр.40
Дальний свет .....	Стр.40
<b>8</b> Шина .....	Стр.201

Примечание: Функции автомобиля могут отличаться в зависимости от комплектации.

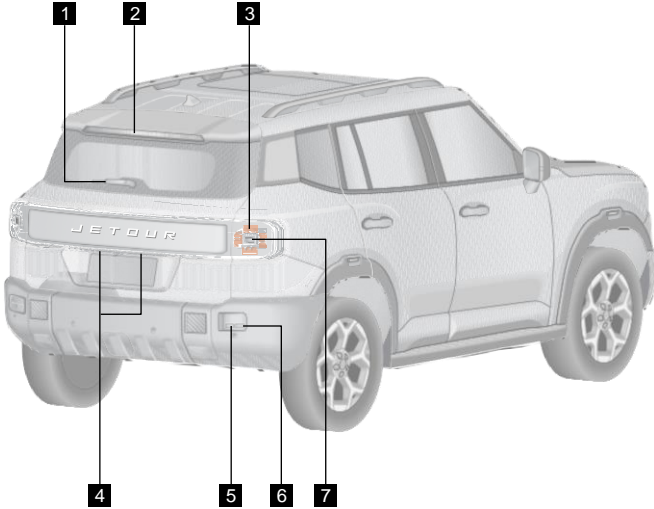

<b>1</b>	Задний стеклоочиститель.....	Стр.38
<b>2</b>	Высокий стоп-сигнал .....	Стр.42
<b>3</b>	Габаритный фонарь .....	Стр.39
	Стоп-сигнал.....	Стр.42
<b>4</b>	Подсветка номерного знака.....	Стр.42
<b>5</b>	Фонарь заднего хода .....	Стр.42
<b>6</b>	Задняя противотуманная фара .....	Стр.41
<b>7</b>	Указатель поворота .....	Стр.40

Примечание: Функции автомобиля могут отличаться в зависимости от комплектации.

## Иллюстрированный указатель

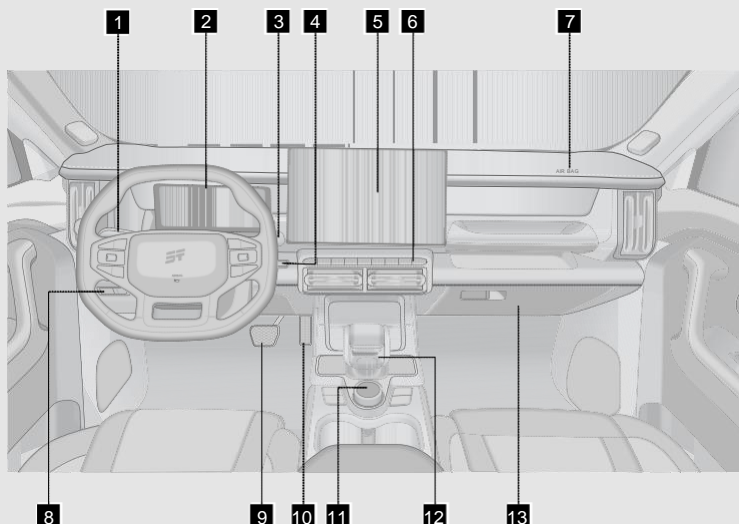

<b>1</b>	Комбинированный переключатель фар.....	Стр.39
<b>2</b>	Комбинированный прибор.....	Стр.24
<b>3</b>	Комбинированный переключатель стеклоочистителей .....	Стр.36
<b>4</b>	Переключатель ENGINE START STOP.....	Стр.109
<b>5</b>	Мультимедийный дисплей.....	Стр.79
<b>6</b>	Панель управления кондиционером .....	Стр.87
<b>7</b>	Фронтальная подушка безопасности переднего пассажира.....	Стр.133
<b>8</b>	Переключатель стояночного тормоза EPB .....	Стр.122
	Переключатель двери багажного отделения с электроприводом .....	Стр.102
<b>9</b>	Педаль тормоза	
<b>10</b>	Педаль газа	
<b>11</b>	Кнопка управления режимами вождения.....	Стр.84
<b>12</b>	Рычаг переключения передач .....	Стр.113
<b>13</b>	Перчаточный ящик .....	Стр.97

Примечание: Функции автомобиля могут отличаться в зависимости от комплектации.



**1. ВВЕДЕНИЕ**

1-1. Как читать это руководство		1-6. Меры предосторожности при вождении по бездорожью	
Как читать это руководство .....	3	Вождение по бездорожью .....	18
Содержание .....	3	1-7. Меры предосторожности при вождении в дождь	
Иллюстрированный указатель .....	3	При движении по скользкому дорожному покрытию .....	19
Индекс .....	3	Вождение по воде .....	20
1-2. Символы в руководстве		1-8. Меры предосторожности при вождении зимой	
Символы в руководстве .....	4	Советы по вождению автомобиля в зимних условиях .....	20
1-3. Обкатка нового автомобиля		Вождение по дороге, покрытой льдом и снегом.....	21
Обкатка нового автомобиля .....	12	Цепи для шин .....	22
1-4. Как экономить топливо и продлить срок службы автомобиля			
Как экономить топливо и продлить срок службы автомобиля.....	13		
1-5. Меры предосторожности перед вождением автомобиля			
Проверка безопасности.....	15		
Перед запуском двигателя .....	15		
После запуска двигателя .....	16		
Во время вождения .....	16		
Стояночная операция .....	16		
Парковка на склоне .....	16		
Проверка выхлопной системы.....	18		

## 2. ПОДГОТОВКА К ВОЖДЕНИЮ

2-1. Комбинированный прибор	
Обзор комбинированного прибора .....	24
Индикатор работы/неисправности. ....	27
2-2. Рулевое колесо	
Клаксон .....	32
Кнопки на рулевом колесе .....	32
Регулировка рулевого колеса .....	33
2-3. Зеркало заднего вида	
Внутреннее зеркало заднего вида .....	34
Наружное зеркало заднего вида .....	34
2-4. Система стеклоочистителей	
Работа стеклоочистителя .....	36
Замена щетки стеклоочистителя .....	38
2-5. Система освещения	
Внешнее освещение .....	39
Внутреннее освещение .....	42
Инструкции по противозапотеванию для света .....	43
Интеллектуальная функция дальнего / ближнего света (при наличии) .....	44

2-6. Сиденье	
Правильное положение сидя .....	44
Подголовник .....	45
Переднее сиденье .....	46
Сиденье второго ряда .....	48
2-7. Ремень безопасности	
Ремень безопасности .....	49
Преднатяжитель ремня безопасности (при наличии) .....	54
2-8. Детская удерживающая система	
Детская удерживающая система .....	54
Установка детской удерживающей системы (ISOFIX) .....	57

## 3. ВНУТРЕННЯЯ ФУНКЦИЯ

3-1. Информация о ключе	
Смарт-ключ .....	63
Рабочий диапазон .....	66
Вход без ключа .....	66
Режим приветствия (при наличии) .....	66
Постановка на охрану автомобиля .....	67
Система иммобилайзера .....	68
3-2. Двери	
Переключатель дверного замка .....	69
Отпирание дверей внутренней ручкой .....	69
Дверной механический переключатель .....	70

Замок от детей .....	71	на выходе воздуха .....	94
3-3. Окно		Функция охлаждения	
Электрические окна .....	72	коробки	
Функция		подлокотника на	
дистанционного		вспомогательной	
управления окном .....	73	фасционной панели .....	94
Функция защиты от		3-7. Функция записи	
заземления окна .....	74	вождения	
3-4. Панорамный люк в		Функция записи	
крыше		вождения (при	
Панорамный люк в		наличии).....	94
крыше (при наличии) .....	76	3-8. Беспроводная	
Функция защиты от		зарядка	
заземления люка в		Беспроводная	
крыше. ....	78	зарядка (при наличии) ...	95
Управление		3-9. Пространство для	
мультимедийным дисплеем		хранения	
.....	79	Пространство для	
3-5. Мультимедийный		хранения.....	96
дисплей		3-10. Электрическая	
Мультимедийный вид .....	79	розетка	
Настройки		3-11. USB-порт	
автомобиля .....	81	Верхний (при	
Голосовой помощник .....	85	наличии).....	100
Телефонная связь .....	85	Передний USB-порт .....	100
3-6. Автоматическая система		Задний USB-порт .....	101
кондиционирования		3-12. Солнцезащитные	
воздуха		козырьки и	
Автоматическая		косметические зеркала	
система		3-13. Капот	
кондиционирования		Открытие/закрытие	
воздуха .....	87	капот .....	102
Работа		3-14. Дверь багажного	
кондиционирования		отделения	
воздуха .....	88	Дверь багажного	
Работа обогрева		отделения с	
кондиционера .....	91	электродвигателем	
Режим охлаждения		(при наличии) .....	102
кондиционера			
воздуха .....	92		
Управление			
воздушным потоком			

<p>Аварийное открытие двери багажного отделения ..... 105</p> <p>3-15. Крышка топливного бака</p> <p><b>4. ВОЖДЕНИЕ АВТОМОБИЛЯ</b></p> <hr style="border: 1px solid blue;"/> <p>4-1. Режим питания автомобиля Переключатель ENGINE START STOP..... 109</p> <p>4-2. Запуск и выключение двигателя Нормальный запуск и выключение ..... 109 Запуск и остановка в аварийной ситуации ..... 111 Вождение автомобиля ..... 111 Адаптивная система управления двигателем..... 112</p> <p>4-3. Бензиновый сажевый фильтр (GPF) Бензиновый сажевый фильтр (GPF)..... 113</p> <p>4-4. Коробка передач Автоматическая коробка передач ..... 113 Лопасть переключения передач (при наличии) ..... 116</p> <p>4-5. Режим управления ползанием (CCO) Режим управления ползанием (CCO) (при наличии)..... 116</p>	<p>4-6. Информации о вождении по бездорожью Система датчика брода (при наличии) .... 118 Функция охлаждения для бездорожья (при наличии) ..... 119</p> <p>4-7. Интеллектуальная система своевременного полного привода (AWD) Интеллектуальная система своевременного полного привода (AWD) (при наличии) .... 119 Режим вождения (при наличии) ..... 120</p> <p>4-8. Система рулевого управления Система электроусилителя руля (EPS) ..... 121</p> <p>4-9. Тормозная система Система электрического стояночного тормоза (EPB) ..... 122 Система автоматического удержания (AUTO HOLD) ..... 125 Ножной тормоз ..... 127</p> <p>4-10. Антиблокировочная тормозная система (ABS) Антиблокировочная тормозная система (ABS) ..... 128</p> <p>4-11. Система динамической электронной программы</p>
---	--

стабилизации кузова автомобиля	система помощи при движении (ICA) .....153
Система динамической электронной программы стабилизации кузова автомобиля.....130	Система интеллектуального избегания .....155
Расширенная функция .....132	5-4. Система управления спуском с холма (HDC)
4-12.Подушка безопасности (SRS)	Система управления спуском с холма (HDC) .....156
Подушка безопасности (SRS).....133	5-5. Система помощи при движении по полосе (при наличии)
<b>5. ПОМОЩЬ ПРИ ВОЖДЕНИИ</b>	Система помощи при движении по полосе .....156
5-1. Система стоп-старт (при наличии)	Система предупреждения о выходе из полосы движения (LDW) ..... 157
Система стоп-старт.....143	Система удержания автомобиля в полосе движения (LKA) ..... 159
5-2. Крузинг система (при наличии)	5-6. Система обнаружения слепых зон (BSD)
Система крузинг- контроля.....145	Система обнаружения слепых зон (BSD) (при наличии).....161
Система адаптивного круиз-контроля (ACC).....146	Система оповещения о перекрестном движении сзади (- RCTA) (при наличии).....162
Система помощи при ограничении скорости (при наличии) .....152	Система предупреждения о столкновении сзади (RCW) (при наличии).....162
Система напоминаний о выезде.....153	Система предупреждения об открытой двери (DOW) (при наличии) .....163
5-3. Интеллектуальная система крузинг-контроля (при наличии)	
Система помощи при пробках (TJA)/ интегрированная	

<p>5-7. Автоматическая система экстренного торможения (АЕВ)/ Система предупреждения о лобовом столкновении (FCW)</p> <p>Автоматическая система экстренного торможения (АЕВ)/ Система предупреждения о лобовом столкновении (FCW) (при наличии) ..... 163</p> <p>5-8. Система контроля давления в шинах (TPMS)</p> <p>Система контроля давления в шинах (TPMS) ..... 167</p> <p>5-9. Система контроля парковки (при наличии)</p> <p>Система парковочного радара ..... 169</p> <p>Система мониторинга панорамного вида. .... 171</p>	<p>6-2. Аварийная обработка автомобиля</p> <p>Если у вас спущенная шина во время вождения..... 178</p> <p>Если температура охлаждающей жидкости двигателя высокая ..... 183</p> <p>Если аккумулятор разряжен ..... 184</p> <p>Если ваш автомобиль не может нормально завестись ..... 186</p> <p>6-3. Буксировка</p> <p>Буксировка автомобиля ..... 187</p> <p>Аварийная буксировка автомобиля ..... 188</p> <p>Установка буксировочной проушины ..... 189</p> <p>Тяга прицепа (при наличии) ..... 190</p> <p>6-4. Предохранители</p> <p>Коробка предохранителей ..... 191</p> <p>Проверка предохранителей ..... 192</p> <p>Замена предохранителя ..... 193</p>
<p><b>6. В СЛУЧАЕ ЧРЕЗВЫЧАЙНОЙ СИТУАЦИИ</b></p>	
<p>6-1. Базовые знания об аварийной ситуации автомобиля</p> <p>ECALL ..... 176</p> <p>Аварийная сигнализация ..... 176</p> <p>Светоотражающий жилет. .... 177</p> <p>Знак аварийной остановки ..... 177</p> <p>Запасные инструменты ..... 178</p>	<p><b>7. ТЕХНИЧЕСКОГО ОБСЛУЖИВАНИЯ</b></p> <p>7-1. Ремонт и техническое обслуживание</p> <p>Ремонт и техническое обслуживание ..... 196</p> <p>Авторизованная станция технического</p>

обслуживания Jetour предоставляет услуги для вас ..... 196	Запись системы защиты безопасности ..... 214
<b>7-2. Обычное</b>	<b>8. СПЕЦИФИКАЦИЯ</b>
техническое обслуживание	8-1. Расположение этикетки
Обычное техническое обслуживание ..... 196	Идентификационный номер автомобиля (VIN)..... 218
Проверка уровня масла ..... 197	Этикетка продукта автомобиля ..... 219
Проверка уровня жидкости коробки передач ..... 199	Номер двигателя..... 219
Проверка уровня тормозной жидкости ... 199	Микроволновое окно ... 219
Проверка уровня охлаждающей жидкости ..... 199	8-2. Технические характеристики автомобиля
Проверка радиатора и конденсатора ..... 200	Размеры
Проверка приводного ремня ..... 201	автомобиля ..... 220
Проверка шин ..... 201	Тип автомобиля ..... 221
Вращение шин ..... 203	Вес автомобиля ..... 221
Проверка аккумулятора ..... 203	Производительность автомобиля ..... 222
Проверка фильтра кондиционера ..... 204	Топливная система ..... 222
Проверка жидкости омывателя лобового стекла ..... 204	Двигатель ..... 223
Проверка щеток стеклоочистителя ..... 204	Коробка передач..... 225
<b>7-3. Регулярное</b>	Подвесная система ..... 225
техническое обслуживание	Система рулевого управления ..... 225
Карта первого технического обслуживания ..... 205	Тормозная система..... 226
График технического обслуживания ..... 208	Выравнивание колес..... 227
	Колесо и шина..... 227
	Аккумулятор..... 228
	Диапазон измерения габаритных размеров автомобиля без учета следующих компонентов ..... 228





1-1. Как читать это руководство Как читать это руководство ..... 3 Содержание ..... 3 Иллюстрированный указатель ..... 3 Индекс ..... 3	1-6. Меры предосторожности при вождении по бездорожью Вождение по бездорожью ..... 18
1-2. Символы в руководстве Символы в руководстве ..... 4	1-7. Меры предосторожности при вождении в дождь При движении по скользкому дорожному покрытию ..... 19 Вождение по воде ..... 20
1-3. Обкатка нового автомобиля Обкатка нового автомобиля ..... 12	1-8. Меры предосторожности при вождении зимой Советы по вождению автомобиля в зимних условиях ..... 20 Вождение по дороге, покрытой льдом и снегом ..... 21 Цепи для шин ..... 22
1-4. Как сэкономить топливо и продлить срок службы автомобиля Как сэкономить топливо и продлить срок службы автомобиля ..... 13	
1-5. Меры предосторожности перед вождением автомобиля Проверка безопасности ..... 15 Перед запуском двигателя ..... 15 После запуска двигателя ..... 16 Во время вождения ..... 16 Стояночная операция ..... 16 Парковка на склоне ..... 16 Проверка выхлопной системы ..... 18	

## 1-1. Как читать это руководство

### Как читать это руководство

---

Существует три способа поиска нужной информации в этом руководстве. Вот краткое введение каждого метода.

### Содержание

---

Основное содержание подскажет вам, в какой главе Руководства по эксплуатации содержится нужная вам информация и на какой странице ее найти.

### Иллюстрированный указатель

---

Иллюстрированный указатель – это полезный инструмент для быстрого поиска нужной информации, особенно если вы не знакомы с названием компонента.

### Индекс

---

Это самый быстрый способ для вас найти нужную вам информацию. В индексе содержится полный список всех важных терминов, используемых в автомобиле.

# 1. ВВЕДЕНИЕ

## 1–2. Символы в руководстве

### Символы в руководстве

Следующие символы используются в данном руководстве, чтобы привлечь ваше внимание к особенно важной информации. Чтобы свести к минимуму риски, пожалуйста, внимательно прочитайте инструкции по этим символам перед началом движения и обязательно соблюдайте их.

#### ОПАСНОСТЬ

Указывает на потенциально опасную ситуацию, которая, если ее не избежать, может привести к повреждению вашего автомобиля, травмам или даже смерти.

#### ВНИМАНИЕ

Указывает на потенциально опасную ситуацию, которая, если ее не избежать, может привести к повреждению вашего автомобиля и его оборудования, что сократит срок службы автомобиля.

#### ЗАЩИТА ОКРУЖАЮЩЕЙ СРЕДЫ

Указывает на то, что с отходами необходимо обращаться или утилизировать в соответствии с местными экологическими нормами, чтобы избежать любого загрязнения.

#### ПРОЧИТАЙТЕ

Указывает на то, что перед любой операцией необходимо прочитать соответствующую главу данного Руководства.

**ПРЕДУПРЕЖДЕНИЕ** и **ВНИМАНИЕ**, касающиеся безопасности персонала и безопасности автомобиля в этом руководстве, очень важны. Убедитесь, что все находящиеся в автомобиле внимательно следуют этим инструкциям, чтобы получать удовольствие от вождения и сохранить свой автомобиль в оптимальном состоянии.

# 1. ВВЕДЕНИЕ

## 1–3. Обкатка нового автомобиля

### Обкатка нового автомобиля

Сопротивление трению между движущимися частями нового автомобиля гораздо более вероятно при первоначальном использовании автомобиля, чем позже. Таким образом, первоначальное использование может оказать большее влияние на срок службы автомобиля, эксплуатационную надежность и экономичность. Мы рекомендуем строго соблюдать следующие правила эксплуатации нового автомобиля, при этом период обкатки должен составлять в среднем первые 3000 км пробега.

#### ■ Правила вождения в период обкатки нового автомобиля

В течение первой 1 000 км:

- Избегайте движение на полной скорости;
- Скорость движения не должна превышать 100 км/ч;
- Избегайте движения на максимальной скорости на каждой передаче.

В течение первых 1 000 – 1 500 км:

- Скорость движения можно постепенно увеличивать до максимальной скорости;
- Скорость двигателя можно постепенно увеличивать до максимально допустимой скорости.

#### ■ Рекомендации по вождению после периода обкатки

- При движении автомобиля максимальная скорость, которую двигатель позволяет развить за короткое время, составляет 6 000 об/мин. При переключении вручную переключайтесь на ближайшую высшую передачу, пока стрелка тахометра не достигнет красной зоны индикатора.
- Во время движения обороты двигателя не должны быть слишком низкими, необходимо переключаться на соответствующую передачу. Не запускайте двигатель на максимальных оборотах на нейтральной или других передачах, если двигатель холодный.

#### ■ Рекомендации по обкатке шин и колес:

При начале использования новых шин наилучшее сцепление еще не достигнуто. Поэтому новые шины также нуждаются в обкатке, поэтому в течение первых 100 км автомобиль следует вести медленно и особенно осторожно вождения.

#### ■ Рекомендации по обкатке тормозной системы:

Новая тормозная накладка также нуждается в обкатке. Потому что тормоза не могут обеспечить идеальное торможение в течение первых 200 км. Если эффективность торможения на этом этапе немного ухудшилась, соответственно увеличьте силу нажатия на педаль. Это условие также относится к каждой последующей замене тормозных накладок.



#### ЗАЩИТА ОКРУЖАЮЩЕЙ СРЕДЫ

Избегайте работы двигателя на ненужной высокой скорости. Своевременное переключение на высшую передачу способствует экономии топлива, снижению рабочего шума и уменьшению загрязнения окружающей среды.

## 1-4. Как сэкономить топливо и продлить срок службы автомобиля

**Как сэкономить топливо и продлить срок службы автомобиля**

Экономия топлива во многом определяется состоянием автомобиля и стилем вождения. Не злоупотребляйте автомобилем, что также помогает продлить срок службы автомобиля.

Ниже приведены конкретные советы по экономии топлива:

1. Следите за поддержанием надлежащего давления в шинах. Недостаточное давление накачивания в шинах приведет к износу шин и потере топлива.
2. Автомобиль не должен быть нагружен лишним весом. Большие нагрузки увеличивают нагрузку на двигатель, что приводит к высокому расходу топлива.
3. Избегайте длительного прогрева на холостом ходу. Автомобилем можно управлять, если двигатель работает ровно. Время прогрева в холодную погоду будет больше, чем в другие сезоны.
4. Ускоряйтесь медленно и плавно. Избегайте резкого запуска.
5. Избегайте длительной работы двигателя на холостом ходу. Если вам нужно припарковать автомобиль и ждать в течение длительного времени, вы должны выключить двигатель и включить его снова позже.
6. Избегайте переключения передач или превышения скорости двигателя. Выбирайте правильные передачи в соответствии с дорожными условиями.
7. Избегайте постоянного ускорения и замедления. Движение с остановками приведет к трате топлива.
8. Избегайте ненужных остановок и торможений. Вы должны поддерживать стабильную скорость. Соблюдайте указания светофора во время движения и сведите к минимуму количество остановок или используйте все преимущества дороги без светофоров для управления автомобилем. Соблюдайте правильную дистанцию вождения с другими автомобилями, чтобы избежать резкого торможения, что также снижает износ тормозов.
9. По возможности избегайте мест с интенсивным движением или пробками.
10. Не держите ногу на педали сцепления или тормоза в течение длительного времени. Это приведет к преждевременному износу, перегреву и высокому расходу топлива.
11. Держите правильную скорость автомобиля на шоссе. Чем выше скорость автомобиля, тем больше расход топлива. Снижение скорости автомобиля экономит топливо.
12. Соблюдайте правильную центровку передних колес. Избегайте столкновений с бордюрами и снижайте скорость автомобиля при движении по неровной дороге. Неправильная установка передних колес не только ускорит износ шин, но и увеличит нагрузку на двигатель.
13. Избегайте контакта шасси автомобиля с грязью и т. д.
14. Поддерживайте автомобиль в оптимальном рабочем состоянии. Грязный воздушный фильтр, неправильный зазор клапанов, грязные свечи зажигания, грязное масло и смазка, тормоза без надлежащей регулировки и т. д. могут снизить производительность двигателя и привести к перерасходу топлива. Регулярное техническое обслуживание продлит срок службы вашего автомобиля и снизит ваши расходы на вождение. Ваш автомобиль необходимо обслуживать чаще, если вы постоянно ездите в тяжелых условиях.

## 1. ВВЕДЕНИЕ



### ВНИМАНИЕ

Никогда не выключайте двигатель при движении вниз по склону. Система гидроусилителя руля и тормозная система не будут работать нормально, когда двигатель не работает.

## 1–5. Меры предосторожности перед вождением автомобиля

**Проверка безопасности**

Лучше провести проверку безопасности перед управлением автомобилем. Несколько минут проверки могут помочь обеспечить безопасное и приятное вождение.

**⚠ ОПАСНОСТЬ**

Если вы выполняете эту проверку в закрытом гараже, убедитесь, что имеется достаточная вентиляция.

**Перед запуском двигателя****■ Вне автомобиля**

1. Шины (включая запасную шину): Проверьте давление в шинах с помощью манометра и тщательно проверьте шины на наличие порезов, повреждений или чрезмерного износа.
2. Колесные болты: Убедитесь, что колесные болты отсутствуют или ослаблены.
3. Утечки жидкости: После того, как автомобиль стоит какое-то время, проверьте днище на наличие утечек топлива, масла, охлаждающей жидкости или других жидкостей (вода, капающая из системы кондиционирования воздуха после использования, является нормальным явлением).
4. Огни: Убедитесь, что фары, дневные ходовые огни, стоп-сигналы, противотуманные фары, указатели поворота и другие огни работают правильно.
5. Воздухозаборные решетки: Удалите снег, листья и другие препятствия с воздухозаборных решеток перед ветровым стеклом.

**■ Внутри автомобиля**

1. Запасные инструменты: Убедитесь, что у вас есть запасные инструменты, такие как домкрат, ключ для колесных болтов и запасное колесо.
2. Ремень безопасности: Проверьте, надежно ли застегнуты пряжки. Убедитесь, что ремни не изношены и не повреждены.
3. Комбинация приборов и органы управления: Особенно убедитесь, что индикаторы неисправности, индикаторы и элементы управления работают правильно.
4. Тормоз: Убедитесь, что педаль имеет достаточный зазор.

**■ Отсек двигателя и двигатель**

1. Запасные предохранители: Убедитесь в наличии запасных предохранителей. Должны быть предусмотрены все предохранители с номинальной силой тока, указанной на крышке блока предохранителей.
2. Уровень охлаждающей жидкости: Убедитесь, что уровень охлаждающей жидкости соответствует норме.
3. Аккумулятор и кабели: Проверьте наличие коррозии или незакрепленных клемм и треснутого корпуса. Проверьте кабели на предмет исправности и соединений.
4. Проводка: Проверьте, нет ли поврежденных, ослабленных или оборванных проводов.

## 1. ВВЕДЕНИЕ

5. Топливопроводы: Проверьте линии на наличие утечек или ослабленных соединений.

### ■ Капот

Перед началом движения убедитесь, что капот полностью закрыт. В противном случае капот может откинуться вверх и заблокировать обзор спереди во время движения автомобиля, что может привести к аварии.

### После запуска двигателя

1. Вытяжная система: Прислушайтесь к любой утечке. Немедленно устраните любую утечку, если возникнет такая ситуация.
2. Уровень моторного масла: Остановите автомобиль на ровной поверхности, выключите двигатель и подождите 5 минут, вытрите щуп, чтобы проверить, соответствует ли уровень масла в двигателе.

### Во время вождения

1. Манометры и счетчики: Убедитесь, что манометр и счетчик работают правильно.
2. Тормоз: В безопасном месте убедитесь, что автомобиль не тянет в сторону при торможении.
3. Другие ненормальные состояния: Проверьте наличие незакрепленных деталей и утечек. Прислушайтесь к ненормальным шумам.

### Стояночная операция

Правильная парковка – важная часть безопасного вождения. Автомобиль должен быть припаркован в месте с широкой дорогой, хорошим обзором и без влияния на движение. Этапы парковки следующие:

1. Выжмите сцепление (автомобиль с механической коробкой передач) и педаль тормоза, пока автомобиль полностью не остановится.
2. Убедитесь, что электронная парковка включена.
3. Для автомобиля с автоматической коробкой передач: Переведите рычаг переключения передач в положение «Р»; Для автомобиля с механической коробкой передач: Переведите рычаг переключения передач в положение N;
4. Переведите переключатель ENGINE START STOP в режим OFF.



### ВНИМАНИЕ

Выходя из автомобиля, не забудьте запереть его и взять с собой ключ.

### Парковка на склоне

Парковка автомобиля на склоне осуществляется в основном за счет тормозного усилия стояночного тормоза. Неиспользование стояночного тормоза или неисправность стояночного тормоза может привести к скольжению автомобиля вниз по склону и травмам людей или повреждению автомобиля. При парковке на склоне лучше поворачивать шины в одну сторону от автомобиля, чтобы предотвратить случайное перемещение автомобиля.



### ■ Парковка на спуске с бордюром

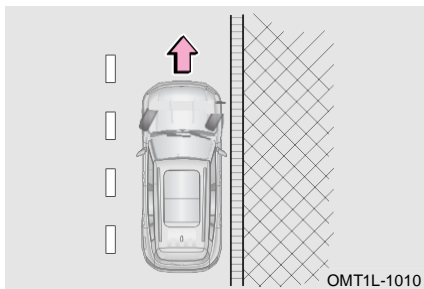

Если на обочине есть бордюр, поверните рулевое колесо вправо, чтобы передняя часть переднего правого колеса приблизилась к бордюру или уперлась в него, чтобы предотвратить скольжение автомобиля вперед по склону, затем включите стояночный тормоз.

### ■ Парковка на подъеме с бордюром

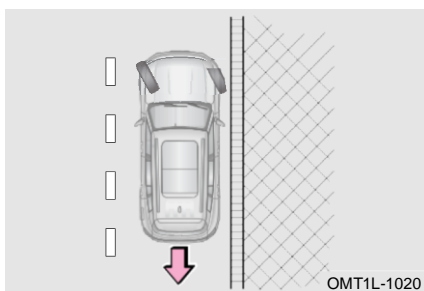

Если на обочине есть бордюр, поверните рулевое колесо влево, чтобы задняя часть переднего правого колеса приблизилась к бордюру или уперлась в него, чтобы предотвратить скольжение автомобиля назад по склону, затем включите стояночный тормоз.

### ■ Парковка на подъеме или спуске (без бордюра)

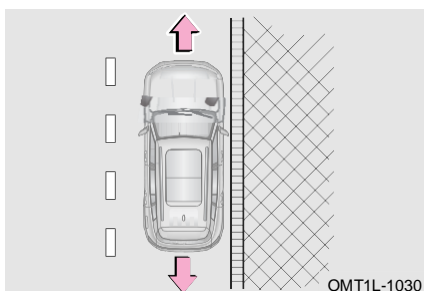

Если на обочине нет бордюра, поверните рулевое колесо вправо на большой угол, чтобы предотвратить выезд автомобиля на середину дороги после скольжения вперед/ назад по склону. Поверните рулевое колесо в сторону дороги так, чтобы при движении автомобиль находился далеко от центра дороги, затем включите на стояночный тормоз.

## 1. ВВЕДЕНИЕ

### ■ Перевозка пассажиров

Перед началом движения, убедитесь, что все пассажиры должны сидеть на своих местах с правильно пристегнутыми ремнями безопасности. Не позволяйте пассажирам сидеть в местах, где нет сидений и ремней безопасности, так как они могут получить серьезные травмы во время столкновения.

### ■ Запирание автомобиля

- Оставляя автомобиль без присмотра, носите с собой смар-ключ и запирайте все двери, даже если автомобиль паркуется в гараже или на дороге вне дома.
- Паркуйте автомобиль в максимально светлых и просторных местах, не выставляйте напоказ ценные вещи.

### ■ Выхлопной газ

- Избегайте вдыхания выхлопных газов двигателя. Он содержит угарный газ (CO), который представляет собой вредный бесцветный газ без запаха. Это может привести к потере сознания или даже смерти после вдыхания.
- Убедитесь, что в выхлопной системе нет отверстий для утечек или ослабленных соединений. Выхлопная система следует проверять регулярно. Если обнаружено изменение звука выхлопных газов, немедленно проверьте систему.
- Не запускайте двигатель в гараже или закрытом помещении, за исключением времени, необходимого для въезда или выезда автомобиля. Выхлопной газ не может выйти наружу, что может привести к серьезным травмам.
- Не оставайтесь в припаркованном автомобиле с работающим двигателем в течение длительного времени. Если это неизбежно, автомобиль следует припарковать на просторной площадке и отрегулировать систему отопления и охлаждения, чтобы принудительно подавать наружный воздух в автомобиль.
- Держите дверь багажного отделения закрытой во время вождения. Открытая или незакрытая дверь багажного отделения может привести к попаданию выхлопных газов в автомобиль.
- Чтобы обеспечить правильную работу системы вентиляции автомобиля, не допускайте попадания снега, листьев или других препятствий на воздухозаборные решетки.
- Если вы чувствуете запах выхлопных газов в автомобиле, откройте окна, чтобы впустить свежий воздух, и проверьте состояние автомобиля.

### ■ Проверка выхлопной системы

---

Выхлопную систему следует проверять в следующих случаях:

1. Когда вы чувствуете запах выхлопных газов;
2. Когда вы заметите изменение звука выхлопной системы;
3. При повреждении выхлопной системы в результате столкновения автомобиля;
4. При подъеме автомобиля для осмотра и ремонта.

## 1–6. Меры предосторожности при вождении по бездорожью

### ■ Вождение по бездорожью

---

Всегда соблюдайте следующие меры предосторожности, чтобы свести к минимуму риска серьезной травмы или повреждения автомобиля:

- Будьте осторожны при выезде с дороги. Не ездите в опасных зонах.
- Держите обе руки на внешнем кольце рулевого колеса при движении по бездорожью.
- Всегда проверяйте эффективность тормозов сразу после движения по дороге, покрытой песком, грязью, мелководьем или снегом.
- Водитель и все пассажиры должны пристегивать ремни безопасности во время движения автомобиля.

### ОПАСНОСТЬ

- После движения по дорогам, покрытым высокой травой, грязью, гравием, песком, реками и т. д., проверьте, не прилипли ли к днищу автомобиля трава, кусты, бумага, тряпки, камни, песок и т. д. Удалите все вышеперечисленные материалы с днища кузова. Если вы управляете автомобилем с такими веществами, застрявшими или прилипшими к днищу кузова, это может привести к поломке или возгоранию.
- При движении по бездорожью или пересеченной местности запрещается движение на высокой скорости, прыжки, резкие повороты и удары по предметам и т. д. Эти действия могут привести к потере управления или опрокидыванию автомобиля, что может привести к смерти или тяжелым травмам персонала. Вы также рискуете дорого повредить подвеску и шасси вашего автомобиля.

## 1-7. Меры предосторожности при вождении в дождь

### **При движении по скользкому дорожному покрытию**

Будьте осторожны, когда идет дождь, так как видимость ухудшится, окна могут запотеть, а дорога станет скользкой.

- Не двигайтесь с высокой скоростью при движении по скоростной автомагистрали в дождь, так как между шинами и поверхностью дороги может образоваться слой воды, препятствующий правильной работе рулевого управления и тормозов.

### ВНИМАНИЕ

- Внезапное торможение, ускорение и рулевое управление на скользком дорожном покрытии могут вызвать проскальзывание шин и снизить вашу способность управлять автомобилем, что может привести к аварии.
- Внезапные изменения частоты вращения двигателя, например резкое торможение, могут привести к заносу автомобиля и, как следствие, к аварии.
- Проехав лужу, слегка нажмите педаль тормоза, чтобы убедиться, что тормоза работают нормально. Влажная тормозная накладка может помешать правильной работе тормозов. Если тормозная накладка с одной стороны мокрая и не работает должным образом, это может повлиять на рулевое управление, что может привести к аварии.

# 1. ВВЕДЕНИЕ

## Вождение по воде



Автомобиль может быть серьезно поврежден при движении по дороге, затопленной после сильного дождя. Если движение по воде неизбежно, проверьте глубину воды и двигайтесь медленно и осторожно.

1. Когда вы едете по воде, убедитесь, что двигатель работает нормально, а рулевое управление и тормозная система работают нормально. При плавном движении по воде следует переключаться на пониженную передачу и избегать резкого нажатия на педаль акселератора, чтобы предотвратить попадание брызг воды в двигатель.
2. Нажмите и удерживайте педаль акселератора во время движения, убедитесь, что автомобиль имеет достаточную и стабильную мощность. Вы должны проехать без остановки на полпути, переключения передач или резких поворотов.
3. Если автомобиль заглох в воде, никогда не перезапускайте его немедленно, чтобы предотвратить дальнейшее повреждение двигателя. Автомобиль следует отбуксировать в безопасное место с мелководьем для выяснения причины.

### ВНИМАНИЕ

- Никогда не ездите по воде, которая глубже обода колеса.
- Попадание воды в двигатель может привести к его остановке или серьезным внутренним повреждениям.
- Вода может смыть смазку с подшипника колеса, что вызовет коррозию и преждевременное истирание.
- Движение по воде может привести к повреждению компонентов приводной системы автомобиля. Всегда визуально проверяйте жидкости вашего автомобиля (например, моторное масло, жидкость трансмиссии и т. д.) на наличие признаков утечки после проезда через воду. Не продолжайте эксплуатировать автомобиль при утечке жидкости, так как это может привести к дальнейшему повреждению.
- Сцепление и эффективность торможения автомобиля снижаются при движении по воде. Тормозной путь увеличится. Песок и грязь, скопившиеся вокруг тормозных дисков, могут снизить эффективность торможения и повредить компоненты тормозной системы. После проезда по воде слегка нажмите педаль тормоза несколько раз, чтобы высушить тормоза.

## 1–8. Меры предосторожности при вождении зимой

### Советы по вождению автомобиля в зимних условиях

- Охлаждающая жидкость: Убедитесь, что охлаждающая жидкость имеет функцию защиты от замерзания. Используйте только охлаждающую жидкость, рекомендованную Jetour.

- Аккумулятор и кабели: Низкая температура снижает мощность батареи. В аккумуляторе должно быть достаточно энергии для запуска зимой.
- Масло: Зимой рекомендуется выбирать подходящее моторное масло в соответствии с местным температурным режимом. Чем ниже вязкость при низкой температуре, тем лучше текучесть при низкой температуре, что указывает на то, что при более низкой температуре окружающей среды можно использовать масло. Подробнее о выборе типа масла.
- Дверные замки: Избегайте замерзания дверных замков. В отверстия дверных замков следует распылить противогололедный реагент или глицерин.
- Промывочная жидкость: Используйте промывочную жидкость, содержащую антифриз. Этот продукт доступен на авторизованной станции технического обслуживания Jetour и у большинства дистрибьюторов автомобильных компонентов.
- Брызговики: Избегайте скопления льда и снега под брызговиками. Невыполнение этого требования может привести к затруднениям в управлении. Во время движения в холодную погоду следует часто останавливать автомобиль, чтобы проверить наличие льда и снега под брызговиками. Рекомендуется взять с собой некоторые необходимые экстренные предметы в зависимости от различных направлений вождения. Предметы, которые необходимо поместить в автомобиль: Цепи противоскольжения, скребок для мытья окон, мешок с песком или солью, сигнальный огонь, лопата, соединительный кабель и т. д.

### ВНИМАНИЕ

- Не используйте воду вместо охлаждающей жидкости.
- Не используйте охлаждающую жидкость для двигателя или другую альтернативную моющую жидкость, иначе будет повреждена краска автомобиля.

## Вождение по дороге, покрытой льдом и снегом

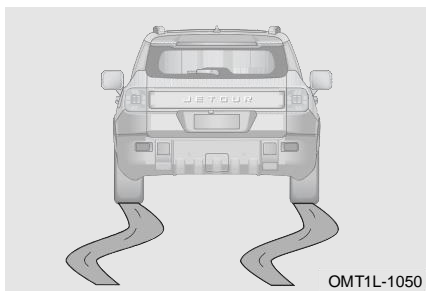

Быстрое ускорение на скользких дорожных покрытиях, таких как покрытые снегом или льдом дороги, может привести к проскальзыванию задних колес вправо или влево. Поэтому, пожалуйста, двигайтесь на малой скорости и действуйте осторожно.

При движении по мокрой или слякотной дороге между шиной и поверхностью дороги может образовываться водяная пленка. Это может привести к неправильной работе рулевого управления и тормозов. Чтобы уменьшить крутящий момент и избежать пробуксовки, вы можете использовать 2-й передачу (автомобиль с механической коробкой передач) при трогании с места на обледенелой или заснеженной дороге. В этом случае рекомендуется включить функцию ESP.

### ■ Выезд из ила, льда и снега

Если ведущее колесо застряло в иле, льду или снегу, попробуйте раскатать автомобиль на малой скорости и несколько раз проехать вперед и назад.

## 1. ВВЕДЕНИЕ

Переместите рычаг переключения передач между положением D и положением R несколько раз и слегка нажмите педаль акселератора. Избегайте переключения рычага переключения передач между положениями D и R в течение длительного периода времени, несоблюдение этого требования может привести к чрезмерному износу трансмиссии.

### Цепи для шин

Приобретите комплект цепей противоскольжения, соответствующий размеру шин автомобиля. При установке и снятии цепей соблюдайте следующие меры предосторожности:

1. При использовании цепей соблюдайте местные правила;
2. Установите и снимите цепи противоскольжения в безопасном месте;
3. Установите цепи противоскольжения в соответствии с прилагаемыми инструкциями;
4. Цепи могут устанавливаться только на ведущие колеса;
5. Рекомендуется использовать резиновые цепи толщиной не более 12 мм, в противном случае могут быть повреждены шины, диски, система привода, тормозная система и защитные пластины колеса, повреждения автомобиля в результате неправильного использования цепей не покрываются гарантией;
6. Пожалуйста, обратитесь на авторизованную станцию технического обслуживания Jetour для получения подробной информации о колесах и размерах шин.

### ВНИМАНИЕ

Соблюдайте следующие меры предосторожности, чтобы снизить риск несчастных случаев. Невыполнение этого требования может привести к невозможности безопасного управления автомобилем и стать причиной смерти или серьезной травмы.

- Правила использования цепей противоскольжения различаются в зависимости от местоположения и типа дороги. Всегда проверяйте местные правила перед установкой цепей противоскольжения;
- Обязательно используйте цепи, подходящие для вашего автомобиля. Установка цепи повлияет на управляемость автомобиля, ведите машину осторожно. Использование неподходящих цепей или неправильная установка цепей может привести к аварии и травмам;
- Пожалуйста, следуйте инструкциям производителя цепей по установке и снятию цепей, припаркуйте автомобиль в безопасном месте перед установкой и снятием. Перед установкой цепей обязательно заглушите двигатель (– автоматическая коробка передач находится в положении P), при необходимости установите дорожные предупреждающие знаки;
- Не управляйте автомобилем со скоростью более 30 км/ч, если на автомобиле установлены цепи, или соблюдайте ограничение скорости автомобиля, указанное производителем цепей, в зависимости от того, что ниже. При установке цепей следует избегать опасных дорожных условий, таких как неровности, выбоины, крутые повороты и т. д., не поворачивать резко рулевое колесо, экстренно блокировать тормоз, резко ускоряться или замедляться и т. д.

2-1. Комбинированный прибор	Инструкции по противозапотеванию для света ..... 43
Обзор комбинированного прибора ..... 24	Интеллектуальная функция дальнего / ближнего света (при наличии) ..... 44
Индикатор работы/ неисправности ..... 27	
2-2. Рулевое колесо	2-6. Сиденье
Клаксон ..... 32	Правильное положение сидя ..... 44
Кнопки на рулевом колесе ..... 32	Подголовник ..... 45
Регулировка рулевого колеса ..... 33	Переднее сиденье ..... 46
2-3. Зеркало заднего вида	Сиденье второго ряда. .... 48
Внутреннее зеркало заднего вида ..... 34	2-7. Ремень безопасности
Наружное зеркало заднего вида ..... 34	Ремень безопасности ..... 49
2-4. Система стеклоочистителей	Преднатяжитель ремня безопасности (при наличии) ..... 54
Работа стеклоочистителя ..... 36	2-8. Детская удерживающая система
Замена щетки стеклоочистителя ..... 38	Детская удерживающая система ..... 54
2-5. Система освещения	Установка детской удерживающей системы (ISOFIX) ..... 57
Внешнее освещение ..... 39	
Внутреннее освещение .... 42	

## 2. ПОДГОТОВКА К ВОЖДЕНИЮ

### 2-1. Комбинированный прибор

#### Обзор комбинированного прибора

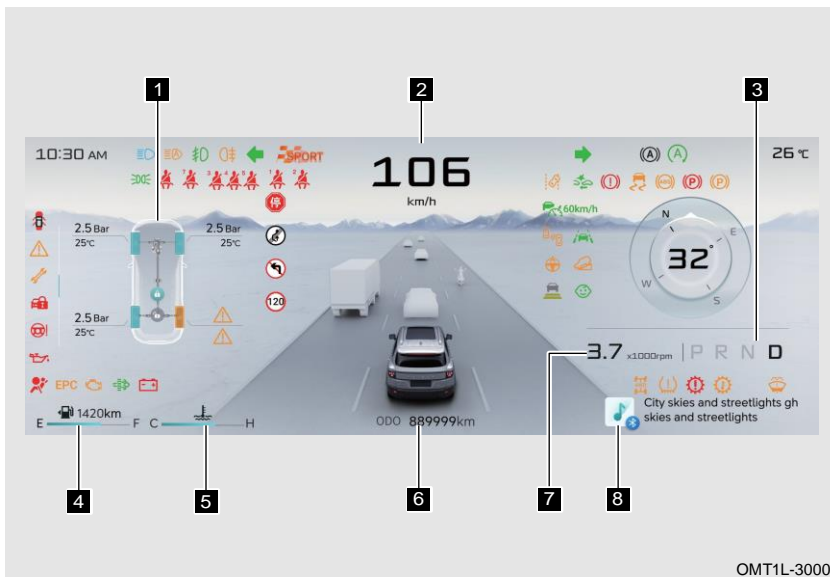

- 1** Информация о шинах      **2** Информация о скорости      **3** Информация о положении передачи
- 4** Информация о топливе      **5** Информация о температуре охлаждающей жидкости
- 7** Информация о скорости      **8** Информация о мультимедиа

Информация о скорости

Отображение частоты вращения двигателя (единица измерения: x1 000 об/мин).

#### ВНИМАНИЕ

Не резко запускайте педаль акселератора, чтобы двигатель работал на высоких оборотах в период обкатки.

Информация о скорости

Указывает скорость движения автомобиля (единица измерения: км/ч).

#### ВНИМАНИЕ

На спидометр влияет размер шин, используемых в автомобиле. Можно использовать только шины оригинального размера, в противном случае спидометр не будет показывать скорость.



### Информация о положении передачи

Указывает информацию о выбранной в данный момент передаче.

### Информация о топливе

Отображается расчетное максимальное расстояние, которое можно проехать с текущим запасом топлива.

Когда показания указателя уровня топлива находятся рядом с буквой E или индикатор предупреждения о низком уровне топлива продолжает гореть, это указывает на то, что оставшегося топлива недостаточно. Пожалуйста, добавьте топливо как можно скорее.



#### ПРОЧИТАЙТЕ

Когда автомобиль ускоряется, резко тормозит, резко поворачивает или движется по склону, показание указателя уровня топлива может быть неточным.

### Общий пробег

Указывает общий пробег автомобиля (общая единица измерения: км).

### Информация о температуре охлаждающей жидкости

Указывает текущую температуру охлаждающей жидкости двигателя.

Низкотемпературный диапазон: Около C или в области C

Когда показание указателя температуры охлаждающей жидкости двигателя находится рядом с буквой C или в области C, это указывает на низкую температуру охлаждающей жидкости двигателя. В этом температурном диапазоне не запускайте двигатель на высоких скоростях, и нагрузка на двигатель не должна быть чрезмерной.

Диапазон перегрева: Около H или в области H

Когда указатель температуры охлаждающей жидкости двигателя находится около H или в области H, это указывает на высокую температуру охлаждающей жидкости двигателя. Остановите автомобиль в безопасном месте вдали от основных транспортных потоков, после нескольких минут работы на холостом ходу переведите переключатель ENGINE START STOP в режим OFF. Пожалуйста, обратитесь на авторизованную станцию технического обслуживания Jetour для проверки и ремонта немедленно.



#### ВНИМАНИЕ

- Если показание указателя температуры охлаждающей жидкости двигателя остается в диапазоне низких температур в течение длительного времени, немедленно обратитесь на авторизованную станцию технического обслуживания Jetour для проверки и ремонта.
- Никогда не открывайте бачок охлаждающей жидкости двигателя, если показание указателя температуры охлаждающей жидкости двигателя находится в диапазоне перегрева. Проверьте, не слишком ли низкий уровень охлаждающей жидкости после остывания двигателя. Никогда не запускайте двигатель при слишком низком уровне охлаждающей жидкости, иначе двигатель будет серьезно поврежден.

### Информация о шинах

Отображается давление в шинах и температура шин.

## 2. ПОДГОТОВКА К ВОЖДЕНИЮ

Экран бортового компьютера

Водитель переключает следующий экран с помощью кнопки «» на левой стороне рулевого колеса:



### Индикатор работы/неисправности

Когда питание автомобиля переведено в режим ON некоторые индикаторы неисправностей загораются на короткое время, указывая на то, что система выполняет самопроверку. Если один из индикаторов неисправности системы остается включенным или мигает после запуска двигателя, пожалуйста, немедленно обратитесь на авторизованную станцию технического обслуживания Jetour для проверки и ремонта.

Индикатор работы используется для предупреждения водителя о рабочем состоянии определенной системы автомобиля, и соответствующий индикатор работы остается включенным.

Индикатор неисправности используется для предупреждения водителя о неисправности определенной системы автомобиля, и соответствующий индикатор неисправности будет гореть или мигать.

	Индикатор дневных ходовых огней	Индикатор дневного ходового света включается при запуске двигателя.
	Индикатор лампы габаритных фонарей	Когда габаритный свет включен загорается индикатор.
	Индикатор указателя поворота	При включении левого или правого указателя поворота мигает соответствующий индикатор указателя поворота. Когда переключатель аварийной лампы включен, левый и правый указатели поворота будут мигать одновременно.
	Индикатор фары дальнего света	Когда включается дальний свет или мигают фары дальнего света, загорается индикатор.
	Индикатор работы системы помощи интеллектуального дальнего света	Этот индикатор используется для указания на то, что система помощи интеллектуального дальнего света автомобиля в данный момент находится в рабочем состоянии.
	Индикатор передней противотуманной фары	При включении передних противотуманных фар загорается индикатор передних противотуманных фар.
	Индикатор задней противотуманной фары	При включении задних противотуманных фар загорается индикатор задних противотуманных фар.
	Индикатор ремня безопасности переднего сиденья	Переключите питание автомобиля в режим ON, если ремень безопасности сиденья переднего пассажира не пристегнут или пристегнут неплотно, индикатор останется включенным. Более подробную информацию смотрите в разделе «Ремень безопасности».
		

## 2. ПОДГОТОВКА К ВОЖДЕНИЮ

	<p>Индикатор напоминания об открытии двери</p>	<p>Этот индикатор используется для предупреждения водителя о состоянии открывания и закрывания двери водителя. Когда скорость автомобиля составляет <math>\leq 3</math> км/ч при открытой двери, звуковой сигнал тревоги отсутствует, и соответствующий индикатор открытия двери остается включенным красным цветом; когда скорость автомобиля составляет <math>\geq 3</math> км/ч, соответствующий индикатор открытия двери мигает, и одновременно срабатывает звуковая сигнализация открытия двери.</p>
	<p>Индикатор системы зарядки</p>	<p>Этот индикатор используется для указания рабочего состояния системы зарядки. Если этот индикатор не загорается когда переключатель ENGINE START STOP переводится в режим ON, или индикатор загорается после запуска двигателя, как можно скорее обратитесь на авторизованную станцию технического обслуживания Jetour для проверки и ремонта.</p>
	<p>Индикатор работы автоматической системы экстренного торможения</p>	<p>Этот индикатор используется для указания на то, что автоматическая система экстренного торможения в данный момент находится в рабочем состоянии.</p>
	<p>Индикатор неисправности автоматической системы экстренного торможения</p>	<p>Этот индикатор используется для обозначения неисправности автоматической системы экстренного торможения. Как можно скорее обратитесь на авторизованную станцию технического обслуживания Jetour для проверки и ремонта.</p>
	<p>Индикатор электрической парковки</p>	<p>Этот индикатор используется для указания на то, что в данный момент автомобиль находится в состоянии электрической парковки.</p>
	<p>Индикатор работы AUTO HOLD</p>	<p>Этот индикатор используется для указания на то, что в данный момент автомобиль находится в состоянии AUTO HOLD.</p>
	<p>Индикатор информации о неисправности</p>	<p>Этот индикатор используется для предупреждения водителя о неисправности автомобиля. Как можно скорее обратитесь на авторизованную станцию технического обслуживания Jetour для проверки и ремонта.</p>
	<p>Неисправность тормозной системы/ индикатор низкого уровня тормозной жидкости</p>	<p>Этот индикатор используется для предупреждения водителя о слишком низком уровне тормозной жидкости или неисправности тормозной системы. Пожалуйста, обратитесь на авторизованную станцию технического обслуживания Jetour для проверки и ремонта немедленно.</p>





## 2. ПОДГОТОВКА К ВОЖДЕНИЮ

	<p>Индикатор о техническом обслуживании</p>	<p>Этот индикатор используется для предупреждения водителя о том, что автомобиль нуждается в техническом обслуживании. Как можно скорее обратитесь на авторизованную станцию технического обслуживания Jetour для проверки и ремонта.</p>
	<p>Индикатор неисправности EPS</p>	<p>Этот индикатор остается включенным, указывая на то, что в данный момент EPS работает со сбоями.</p>
	<p>Индикатор работы системы стоп-старт</p>	<p>Этот индикатор остается включенным, указывая на то, что в данный момент система стоп-старт находится в рабочем состоянии.</p>
	<p>Индикатор OFF системы динамической электронной программы стабилизации кузова автомобиля</p>	<p>Когда система динамической электронной стабилизации кузова автомобиля выключена, загорается индикатор, указывающий на то, что система динамической электронной стабилизации кузова автомобиля находится в отключенном состоянии.</p>
	<p>Индикатор неисправности системы динамической электронной стабилизации кузова автомобиля</p>	<p>Этот индикатор мигает, указывая на то, что система динамической электронной программы стабилизации кузова автомобиля в настоящее время находится в рабочем состоянии. Этот индикатор продолжает гореть, предупреждая водителя о неисправности системы динамической электронной стабилизации кузова автомобиля. Как можно скорее обратитесь на авторизованную станцию технического обслуживания Jetour для проверки и ремонта.</p>
	<p>Индикатор дистанции следования</p>	<p>Этот индикатор используется для указания на то, что во время круиза зазор следования слишком велик.</p>
	<p>Индикатор работы при спуске с холма</p>	<p>Этот индикатор используется для указания на то, что в данный момент осуществляется спуск автомобиля с холма</p>
	<p>Индикатор неисправности при спуске с холма</p>	<p>Этот индикатор используется для указания на то, что спуск автомобиля с холма в данный момент неисправен. Как можно скорее обратитесь на авторизованную станцию технического обслуживания Jetour для проверки и ремонта.</p>
	<p>Индикатор неисправности антиблокировочной тормозной системы</p>	<p>Этот индикатор используется для предупреждения водителя о неисправности антиблокировочной тормозной системы. Пожалуйста, обратитесь на авторизованную станцию технического обслуживания Jetour для проверки и ремонта немедленно.</p>

## 2. ПОДГОТОВКА К ВОЖДЕНИЮ

	<p>Индикатор низкого уровня жидкости омывателя</p>	<p>Этот индикатор используется для предупреждения водителя о том, жидкости омывателя недостаточна и требует доплива.</p>
	<p>Индикатор неисправности системы помощи при движении по полосе движения или системы аварийного удержания полосы движения</p>	<p>Этот индикатор используется для предупреждения водителя о неисправности системы помощи при движении по полосе движения или системы экстренного удержания полосы движения. Как можно скорее обратитесь на авторизованную станцию технического обслуживания Jetour для проверки и ремонта.</p>
	<p>Индикатор режима низкоскоростного круиз-контроля</p>	<p>Этот индикатор используется для указания на то, что в данный момент автомобиль находится в состоянии низкоскоростного круиз-контроля.</p>
	<p>Индикатор неисправности системы 4WD</p>	<p>Этот индикатор используется для предупреждения водителя о неисправности 4WD. Как можно скорее обратитесь на авторизованную станцию технического обслуживания Jetour для проверки и ремонта.</p>
	<p>Индикатор работы системы помощи при пробках и интегрированной системы помощи при круиз-контроле</p>	<p>Этот индикатор используется для указания на то, что система помощи при пробках и интегрированная система помощи при круиз-контроле в настоящее время находятся в рабочем состоянии.</p>
	<p>Индикатор неисправности системы обнаружения слепых зон</p>	<p>Этот индикатор используется для обозначения неисправности системы обнаружения слепых зон. Как можно скорее обратитесь на авторизованную станцию технического обслуживания Jetour для проверки и ремонта.</p>
	<p>Индикатор неисправности системы предупреждения о выезде из полосы движения</p>	<p>Этот индикатор используется для обозначения неисправности системы предупреждения о выезде из полосы движения. Как можно скорее обратитесь на авторизованную станцию технического обслуживания Jetour для проверки и ремонта.</p>

## 2. ПОДГОТОВКА К ВОЖДЕНИЮ

	Индикатор неисправности EPC	Этот индикатор используется для предупреждения водителя о неисправности системы двигателя. Пожалуйста, обратитесь на авторизованную станцию технического обслуживания Jetour для проверки и ремонта немедленно.
	Индикатор неисправности двигателя	Этот индикатор используется для предупреждения водителя о неисправности двигателя. Пожалуйста, обратитесь на авторизованную станцию технического обслуживания Jetour для проверки и ремонта немедленно.
	Индикатор неисправности коробки передач	Этот индикатор используется для предупреждения водителя о неисправности системы коробки передач. Пожалуйста, обратитесь на авторизованную станцию технического обслуживания Jetour для проверки и ремонта немедленно.
		

## 2. ПОДГОТОВКА К ВОЖДЕНИЮ

### 2-2. Рулевое колесо

#### Клаксон



Чтобы подать звуковой сигнал, нажмите на область возле значка клаксона на рулевом колесе.

#### ПРОЧИТАЙТЕ

Соблюдайте местные правила, касающиеся использования автомобильных клаксонов.

#### Кнопки на рулевом колесе

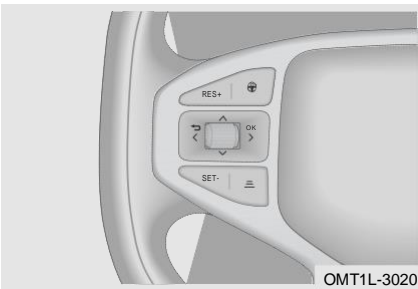

«RES+»: Кнопка RES+.

«»: Кнопка включения/выключения круиз-контроля/адаптивной системы круиз-контроля.

«SET-»: Кнопка SET-.

«»: Следующая кнопка регулировки зазора.

«»: Кнопка возврата.

«»: Кнопка OK.

«»: Поверните вверх, чтобы настроить меню комбинации приборов вверх; Поверните вниз, чтобы настроить меню комбинации приборов вниз.



## 2. ПОДГОТОВКА К ВОЖДЕНИЮ

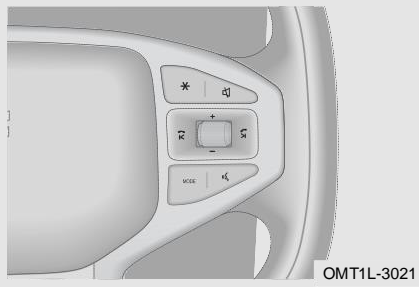

«\*»: Пользовательская кнопка.

«🔊»: Кнопка включения/ выключения звука.

«⏮»: Короткое нажатие для воспроизведения предыдущей станции или предыдущей песни (по умолчанию); Короткое нажатие для завершения вызова во время разговора.

«⏭»: Короткое нажатие для воспроизведения следующей станции или следующей песни (по умолчанию); Короткое нажатие для ответа на вызов во время разговора.

«🔊»: Сверните вверх, чтобы увеличить объем; сверните вниз, чтобы уменьшить объем.

«MODE»: Кнопка переключения режимов (радио, Bluetooth, онлайн-аудио и т.д.).

«🗣️»: Голосовой помощник.



### ПРОЧИТАЙТЕ

Переключите мультимедийный дисплей на экран регулировки зеркала заднего вида, чтобы отрегулировать угол наклона зеркала заднего вида с помощью кнопки на рулевом колесе.

### Регулировка рулевого колеса

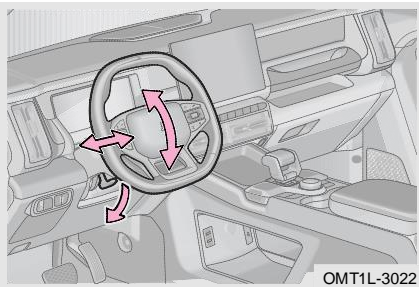

Остановите автомобиль в безопасном месте вдали от большого потока автомашин, переключите питание автомобиля в режим OFF:

Шаг 1: Нажмите на регулировочный рычаг и отпустите его;

Шаг 2: Отрегулируйте рулевое колесо вверх и вниз/вперед и назад под удобным углом;

Шаг 3: Крепко удерживайте рулевое колесо и переведите регулировочный рычаг в исходное положение;

Шаг 4: Проверьте, не трясется ли рулевое колесо. Повторите действия, описанные в шаге 3, при встряхивании.



### ОПАСНОСТЬ

- Не регулируйте рулевое колесо во время вождения, это может привести к несчастным случаям и травмам.
- Убедитесь, что рулевое колесо надежно зафиксирован перед движением, иначе это может привести к несчастным случаям и травмам.

## 2. ПОДГОТОВКА К ВОЖДЕНИЮ

### 2–3. Зеркало заднего вида

#### Внутреннее зеркало заднего вида

Регулировка положения внутреннего зеркала заднего вида

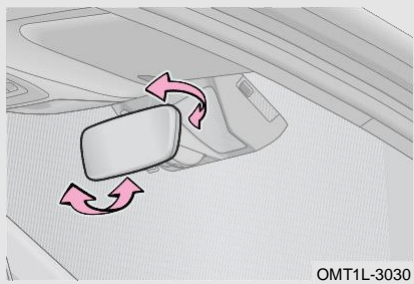

Перед движением регулируйте внутреннее зеркало заднего вида в правильное положение, чтобы обеспечить водителю наилучший обзор.

Ручная настройка антибликового покрытия

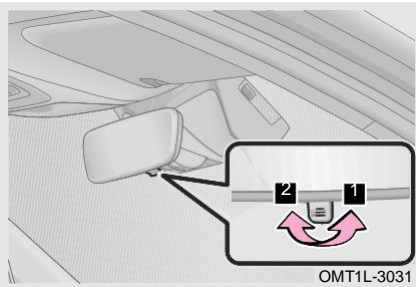

Перед движением в ночное время переведите рычаг внутреннего зеркала заднего вида в положение с антибликовым покрытием, чтобы уменьшить отраженный свет от фар идущих сзади автомобилей.

**1** Ночной режим

**2** Дневной режим

#### Наружное зеркало заднего вида

Регулировка наружного зеркала заднего вида

Выберите и установите наружное зеркало заднего вида с помощью мультимедийного дисплея:



• Наружное зеркало заднего вида: Складывать, развернуть.

• Автоматическое складывание при запирании автомобиля: ON/OFF.

Примечание: На экране наружного зеркала заднего вида отрегулируйте угол наклона наружного зеркала заднего вида с помощью кнопок по обе стороны рулевого колеса и выйдите из этого экрана, чтобы отключить регулировку наружного зеркала заднего вида.

### ОПАСНОСТЬ

- Не регулируйте наружное зеркало заднего вида во время движения, это может привести к несчастным случаям и травмам.
- Изображение, отображаемое на наружном зеркале заднего вида, может отличаться от реального, поэтому всегда ведите машину осторожно.

### Электрорегулировка наружного зеркала заднего вида

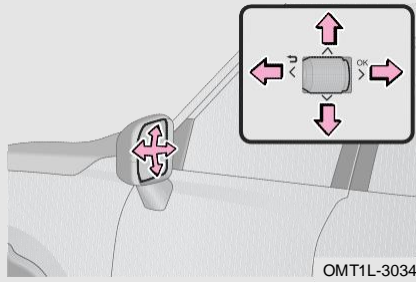

Остановите автомобиль в безопасном месте вдали от большого потока автомашин, переключите питание автомобиля в режим ON:

Выберите регулировку наружного зеркала заднего вида с помощью мультимедийного дисплея и нажмите кнопку на рулевом колесе, чтобы отрегулировать соответствующий боковой угол наружного зеркала заднего вида.

Управляйте с помощью ключа: При отключении охранной системы /-включении охранной системы наружное зеркало заднего вида автоматически складывается/выдвигается.

### ПРОЧИТАЙТЕ

- Если скорость автомобиля превышает 10 км/ч, наружные зеркала заднего вида с электроприводом не смогут складываться автоматически, они могут автоматически расширяться.
- Регулировка наружного зеркала заднего вида необходимо должна быть установлена на мультимедийном дисплее. Подробнее см. в разделе «Мультимедийный дисплей».

### ВНИМАНИЕ

- Не складывайте/не раскладывайте внешнее зеркало заднего вида с электроприводом вручную, иначе это может привести к сбою или поломке механизма складывания зеркала.
- При складывании/раскладывании наружного зеркала заднего вида не прилагайте к зеркалу чрезмерного усилия, чтобы не повредить механизм складывания зеркала.
- В холодное время года функцию автоматического складывания зеркал рекомендуется отключить. Так вы можете предотвратить примерзание корпуса зеркала в сложенном положении из-за скопившегося снега или дождя.

### Обогрев зеркала заднего вида

При включении обогрева заднего ветрового стекла включите антизапотеватель наружных зеркал. Нагрев 15 минут, а затем автоматически останавливается.

## 2. ПОДГОТОВКА К ВОЖДЕНИЮ

### 2–4. Система стеклоочистителей

#### Работа стеклоочистителя

Комбинированный переключатель стеклоочистителей

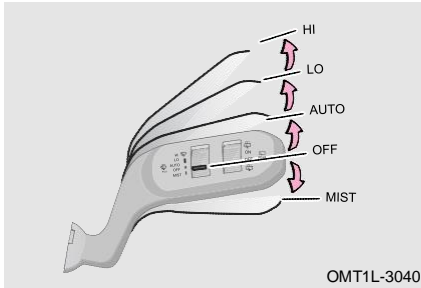

Переключите питание автомобиля в режим ON, переместите комбинированный переключатель стеклоочистителей:

Режим тумана «MIST»: Стеклоочиститель остановится после однократного протирания.

Низкоскоростной режим «LO»: Работать медленно и непрерывно.

Высокоскоростной режим «HI»: Работать быстро и непрерывно.

Режим остановки «OFF»: Работать автоматически на низкой скорости до тех пор, пока стеклоочистители не вернуться в положение остановки.

Автоматический режим «AUTO»: Датчик дождя регулирует скорость работы стеклоочистителя в зависимости от количества осадков.

Если вам нужно настроить чувствительность режима, вы можете настроить кнопку с помощью 4 передач.

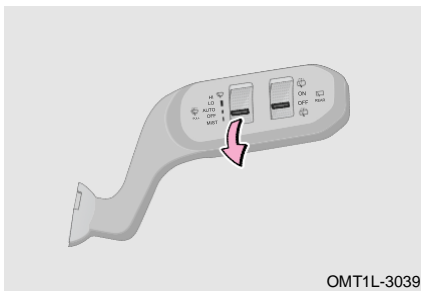

#### ПРОЧИТАЙТЕ

Если датчик дождя поврежден, режим «AUTO» не может нормально работать. Как можно скорее обратитесь на авторизованную станцию технического обслуживания Jetour для проверки и ремонта.

### ВНИМАНИЕ

- Не используйте стеклоочиститель, когда лобовое стекло сухое, так как это может повредить щетку стеклоочистителя и поцарапать лобовое стекло.
- Не используйте стеклоочистители, если на лобовом стекле есть препятствия, так как это может поцарапать лобовое стекло и повредить электродвигатель стеклоочистителя.
- В холодную зиму всегда проверяйте, не примерзла ли щетка стеклоочистителя к лобовому стеклу, прежде чем пользоваться стеклоочистителями. Если это так, разморозьте его перед использованием, иначе это может привести к повреждению щетки стеклоочистителя и электродвигателя стеклоочистителя.

### Работа переднего омывателя

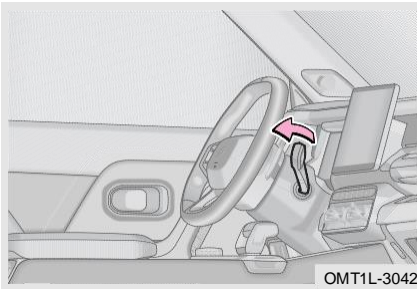

Переключите питание автомобиля в режим ON, потяните и удерживайте комбинированный переключатель стеклоочистителей в сторону рулевого колеса, передний омыватель разбрызгивает воду, и передний стеклоочиститель работает одновременно. После отпущания передний омыватель перестает работать, а стеклоочиститель все еще срабатывает несколько раз.

### Работа заднего омывателя

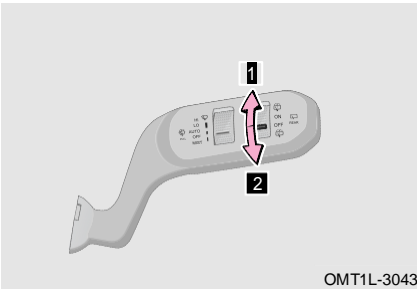

- 1** Переключите питание автомобиля в режим ON и переведите правый ролик комбинированного переключателя стеклоочистителя в положение «ON», задний стеклоочиститель работает. Поверните его в положение «OFF», чтобы задний стеклоочиститель выключить.
- 2** Переключите питание автомобиля в режим ON и переведите правый ролик комбинированного переключателя стеклоочистителя в положение  и удерживайте, задний омыватель разбрызгивает воду и задний стеклоочиститель работает одновременно. После опущения они перестают работать.

## 2. ПОДГОТОВКА К ВОЖДЕНИЮ

### ВНИМАНИЕ

- Не переключить комбинированный переключатель стеклоочистителя для распыления воды более 10 секунд за один раз.
- Не используйте комбинированный переключатель стеклоочистителей, если в бачке нет омывающей жидкости.
- Антифриз разъедает любую окрашенную поверхность, поэтому будьте осторожны при добавлении омывающей жидкости.
- Не пытайтесь очистить форсунку булавкой или другими предметами, если она заблокирована, иначе она может быть повреждена.
- Не смешивайте воду с омывателем. Вода может привести к замерзанию раствора и повреждению бачка омывателя и других частей системы омывателя.

### Замена щетки стеклоочистителя

#### Замена щетки переднего стеклоочистителя

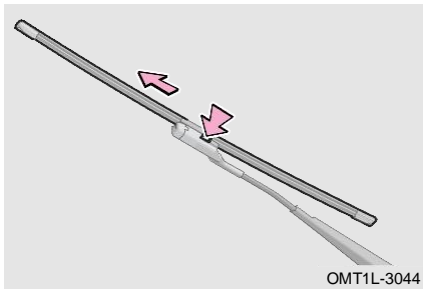

Шаг 1: Переведите комбинированный переключатель стеклоочистителя в режим запотевания «MIST» на 10 секунд после перевода питания автомобиля в режим OFF, он перейдет в режим ремонта;

Шаг 2: Поднимите рычаг переднего стеклоочистителя и удерживайте;

Шаг 3: Поднимите щетки стеклоочистителей, одновременно нажимая кнопку блокировки, чтобы снять щетки;

Шаг 4: Установите новые щетки стеклоочистителя в обратном порядке и убедитесь, что зажим-фиксатор надежно закреплен;

Шаг 5: Проверьте, что передние стеклоочистители работают правильно.

#### Замена щетки заднего стеклоочистителя

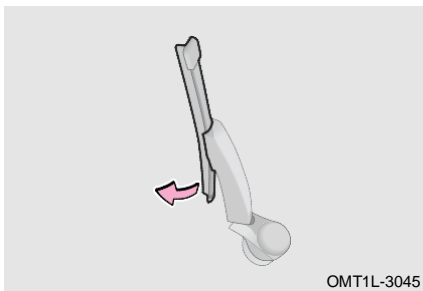

1. Поднимите рычаг заднего стеклоочистителя и удерживайте;

2. Отделите щетку стеклоочистителя вручную, как показано на рисунке;

3. Установите новые щетки стеклоочистителя в обратном порядке, и обязательно установите их на место;

4. Проверьте, правильно ли работает задний стеклоочиститель.



### ПРОЧИТАЙТЕ

- При переключении питания автомобиля в режим OFF, стеклоочиститель автоматически возвращается в рабочее положение.
- Рекомендуется, чтобы щетки задних стеклоочистителей были заменены кем-либо на авторизованной станции технического обслуживания Jetour, чтобы обеспечить правильную установку.



### ВНИМАНИЕ

Убедитесь, что рычаг стеклоочистителя возвращается в исходное положение перед движением. В противном случае это может повредить автомобиль и стать причиной аварии.

## 2-5. Система освещения

### Внешнее освещение

Комбинированный переключатель фар

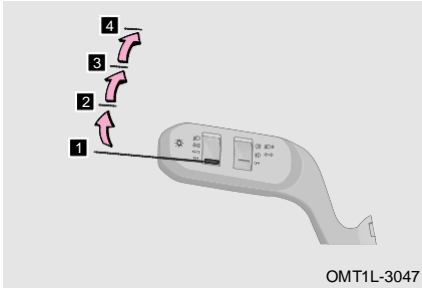

Переключите питание автомобиля в режим ON, поверните левый ролик комбинированного переключателя фар:

- 1** Выключение «OFF»: Выключить фару.
- 2** Автоматически распознающая фара «AUTO»: Автоматически определяет интенсивность внешнего освещения, автоматически включается освещение.
- 3** Габаритный фонарь «FOG»: Включить габаритные фонари, лампа номерного знака.
- 4** Фары ближнего света «D»: Включить фары ближнего света и держать габаритные огни включенными.



### ПРОЧИТАЙТЕ

При длительной парковке автомобиля или перед выходом из него убедитесь, что комбинированный переключатель фар выключен, чтобы предотвратить разрядку батареи. Невыполнение этого требования может привести к невозможности запуска автомобиля.

## 2. ПОДГОТОВКА К ВОЖДЕНИЮ

### Дальний свет фар

#### ■ Дальний свет

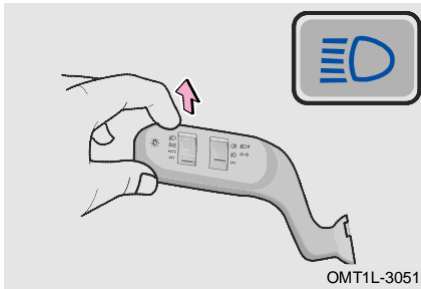

Переключите питание автомобиля в режим ON, при включении фары ближнего света потяните комбинированный переключатель фар со стороны рулевого колеса и отпустите, загорится фару ближнего света; Потяните комбинированный переключатель фар в сторону рулевого колеса и отпустите, чтобы выключить фару ближнего света.

#### ■ Мигают лампы дальнего света

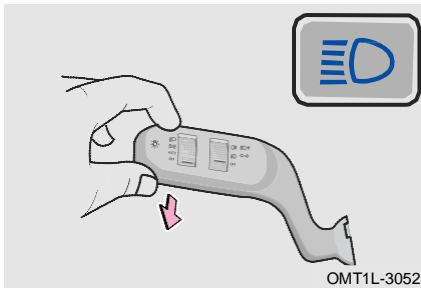

Переключите питание автомобиля в режим ON, потяните комбинированный переключатель фар к рулевому колесу и отпустите его, чтобы один раз включить фары дальнего света. В то же время индикатор фар дальнего света в комбинированном приборе мигает один раз.

### ПРОЧИТАЙТЕ

Фары дальнего света могут мигать, когда фары ближнего света выключены.

### Указатель поворота

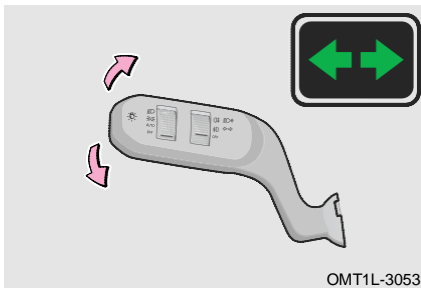

Переключите питание автомобиля в режим ON:

Переведите комбинированный переключатель фар вверх, загорится правый указатель поворота; Переведите комбинированный переключатель фар вниз, загорится левый указатель поворота.

#### ■ Вспомогательное освещение при смене полосы движения

При включении ближнего света, включите указатель поворота, дневные ходовые огни включатся автоматически, чтобы сделать переднюю область ярче, чтобы помочь рулевому управлению.



### Передний/задний противотуманный фонарь

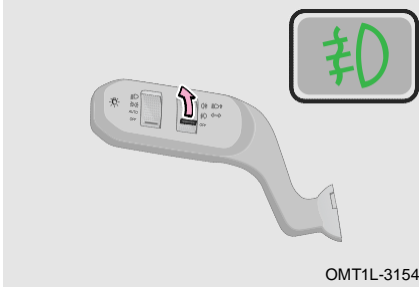

При переключении питания автомобиля в режим ON и включении ближнего света потяните правый ролик в положение «D», чтобы включить передние противотуманные фары; потяните правый ролик в положение OFF, чтобы выключить передние противотуманные фары.

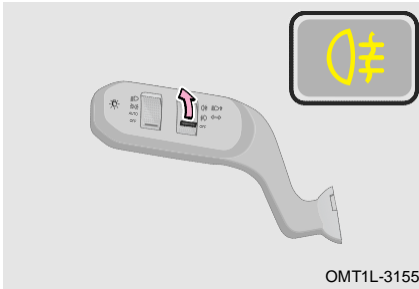

При переключении питания автомобиля в режим ON и включении ближнего света потяните правый ролик в положение «D», чтобы включить задние противотуманные фары; потяните правый ролик в положение OFF, чтобы выключить задние противотуманные фары.



### ПРОЧИТАЙТЕ

- При выключении ближнего света передние и задние противотуманные фары выключаются одновременно.
- Соблюдайте местные правила, касающиеся использования противотуманных фар.

### Регулировка уровня фар



Через [Часто используемые] → [Высота фар] на мультимедийном дисплее.  
Выравнивание света: Уровень 0–3.

## 2. ПОДГОТОВКА К ВОЖДЕНИЮ

### Функция «Следуй за мной домой»

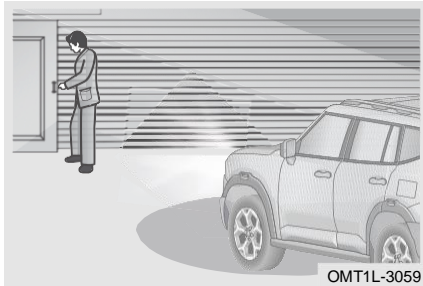

ON: Переключите питание автомобиля в режим OFF, потяните комбинированный переключатель фар в сторону рулевого колеса и отпустите в течение 2 минут, активируется функция «Следуй за мной домой». Загорятся фары ближнего света и габаритные огни. При каждом включении комбинированного переключателя фар ближний свет и габаритный свет включаются на 30 секунд/60 секунд (это необходимо настроить на мультимедийном дисплее).

OFF: Переключите питание автомобиля в режим ON или потяните комбинированный переключатель фар в сторону рулевого колеса и удерживайте его более 2 секунд, функция «Сопровождения светом до дома» будет отключена вручную; По истечении установленного времени работы функция «Сопровождения светом до дома» автоматически отключается, ближний свет и габаритные огни немедленно выключаются.

### Дневные ходовые огни

При запуске двигателя дневные ходовые огни включаются автоматически; при включении ближнего света дневные ходовые огни автоматически выключаются.

### Стоп-сигнал

Нажмите на педаль тормоза, загорится стоп-сигнал и высокий установленный стоп-сигнал.

### Фонарь заднего хода

Переключите питание автомобиля в режим ON, переведите рычаг переключения передач в положение R, включится фонарь заднего хода.

### Подсветка номерного знака

Включите габаритный фонарь, подсветка номерного знака включится автоматически, которая использовалась для подсветки номерного знака в темноте.

## Внутреннее освещение

### Передний плафон

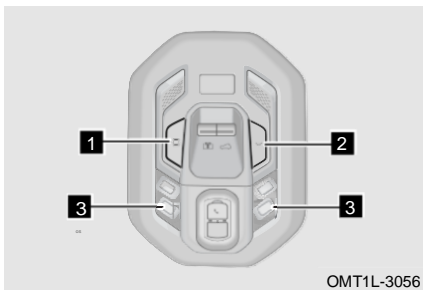

- 1 Нажмите кнопку управления дверью, при открытии любой двери загорается передний плафон.
- 2 Нажмите кнопку плафона, загорится передний плафон.
- 3 Прикоснитесь к левому/правому переднему плафону, загорится передний плафон на соответствующей стороне; Снова прикоснитесь к левому/правому переднему плафону, передний плафон на соответствующей стороне погаснет (при наличии).

### Плафон второго ряда

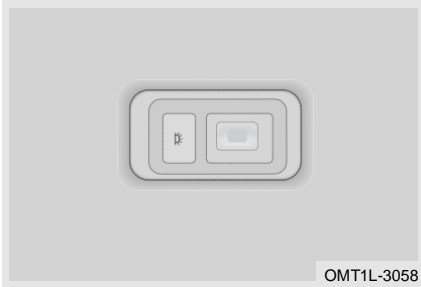

Нажмите переключатель плафона второго ряда, загорится плафон второго ряда, нажмите переключатель еще раз, чтобы выключить свет.

### Плафон багажного отделения

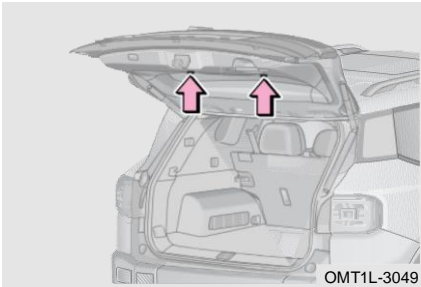

Откройте дверь багажного отделения и загорится свет багажника; Закройте дверь багажного отделения, и свет багажника погаснет; если дверь багажного отделения продолжает открываться, свет продолжает гореть в течение 3 минут, а затем автоматически выключается.

### Подсветка косметического зеркала (при наличии)

Откройте крышку косметического зеркала, и загорится подсветка косметического зеркала; Закройте крышку косметического зеркала, и подсветка косметического зеркала погаснет.

### Инструкции по противозапотеванию для света

В холодную или влажную погоду внутренняя сторона фонарей запотевает из-за разницы температур внутри и снаружи. После включения света на некоторое время туман внутри объектива постепенно исчезнет, но по краям объектива все еще может оставаться немного тумана. Это нормально. Этот туман никак не влияет на срок службы системы освещения. Фары автомобиля образуют туман, который постепенно начинает исчезать на внутренней поверхности линз фар в течение 30 минут после включения ближнего и дальнего света. После периода освещения туман исчезает естественным образом. Это нормально.

#### ОПАСНОСТЬ

- Следуйте рекомендациям при движении по воде (например, глубина воды, скорость и т.д.), чтобы избежать попадания воды на фары.
- Категорически запрещается промывать передний отсек водяным пистолетом высокого давления, в частности, нельзя промывать фары. Из-за высокого давления водяного пистолета высокого давления аксессуары на светильниках могут потеряться или упасть, вентиляционное отверстие и разъем жгута проводов могут отсыреть, что приведет к просачиванию воды или влаги, не рассеивающейся в течение длительного времени, и даже к сильной конденсации.

## 2. ПОДГОТОВКА К ВОЖДЕНИЮ

### Интеллектуальная функция дальнего / ближнего света (при наличии)

Включение и выключение дальнего света с помощью интеллектуальной функции дальнего / ближнего света в соответствии с дорожным движением и факторами окружающей среды, если нет соответствующих участников дорожного движения, система включит дальний свет; при условии активации системы, например, при встрече, следовании или уличном освещении, система выключится.

Активация интеллектуального дальнего/ближнего света

Переключите питание автомобиля в режим ON и включите интеллектуальный дальний / ближний свет с помощью мультимедийного дисплея. Ночью отодвиньте комбинированный переключатель фар со стороны рулевого колеса и отпустите, активируется интеллектуальная функция дальнего/ближнего света, загорается «» на комбинации приборов; Когда скорость автомобиля составляет не менее 40 км/ч, система автоматически включает/выключает дальний свет фар в соответствии с дорожными условиями, такие условия, как встреча, преследование и обгон.

#### ПРОЧИТАЙТЕ

- Когда скорость автомобиля составляет менее 30 км/ч, интеллектуальная функция дальнего/ближнего света автоматически выключает дальний свет фар.
- Когда окружающая яркость слишком высока, интеллектуальная функция дальнего/ближнего света автоматически выключает дальний свет фар.
- В туманную погоду при активировании противотуманных фар автоматически выключается дальний свет фар.
- Дальний свет фар автоматически выключится, когда стеклоочистители работают слишком быстро.
- Когда камера обнаруживает 3 или более уличных фонарей (включая туннель), дальний свет фар автоматически выключается.

## 2–6. Сиденье

### Правильное положение сидя

Сиденье, подголовники, ремни безопасности и подушки безопасности (SRS) помогают защитить пассажиров. Их правильное использование обеспечит вам большую защиту.



Сидя, сидите с небольшим наклоном назад (в идеале 25° назад) и хорошо откиньтесь на спинку сиденья.

Передние сиденья не должны располагаться слишком близко к приборной панели. Во время движения водитель должен держать руль слегка согнутыми руками. Его/ее ноги также должны быть слегка согнуты, чтобы он/она мог/могла полностью выжать педаль. Правильно отрегулируйте подголовники, чтобы верхняя часть подголовника находилась ближе всего к макушке головы.

## 2. ПОДГОТОВКА К ВОЖДЕНИЮ

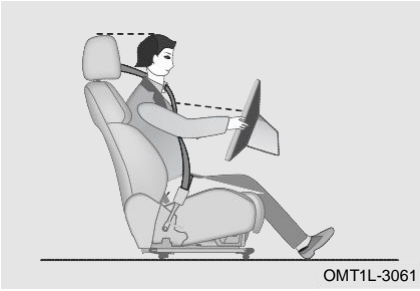

Плечевой ремень должен проходить через центр плеча и близко к груди, подальше от шеи, поясной ремень должен располагаться на бедрах, но не к животу.

### Подголовник

#### Регулировка подголовника

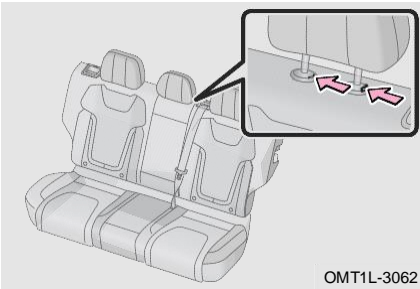

Регулировка подголовника: Нажмите кнопку разблокировки на внешней стороне подголовника, чтобы разблокировать его, затем отрегулируйте подголовник вверх/вниз.

Снятие подголовника: Нажмите и удерживайте 2 кнопки разблокировки одновременно, пока они не будут разблокированы, затем поднимите подголовник вверх и полностью вытащите его.

Установка подголовника: Совместите подголовник с установочными отверстиями и нажмите на него, чтобы зафиксировать положение.

Обратитесь к этой операции для регулировки подголовника переднего сиденья.

#### ОПАСНОСТЬ

- Не регулируйте подголовник во время вождения, это может привести к несчастным случаям и травмам.
- Перед началом движения убедитесь, что подголовник надежно закреплен, иначе это может привести к несчастным случаям и травмам.

## 2. ПОДГОТОВКА К ВОЖДЕНИЮ

### Переднее сиденье

Сиденье с ручной регулировкой



**1** Регулировка сиденья вперед и назад

Потяните рукоятку вверх и двигайте сиденье назад-вперед, чтобы отрегулировать положение сиденья вперед и назад. После регулировки сиденья в нужное положение отпустите рукоятку. Затем встряхните сиденье вперед и назад, чтобы убедиться, что оно надежно зафиксировано.

**2** Регулировка угла спинки сиденья

Прислонитесь всем телом к спинке сиденья, а затем потяните рычаг регулировки спинки сиденья вверх. Отрегулируйте спинку сиденья под нужным углом, изменив угол наклона вашего тела, и отпустите рычаг. После этого приложите усилие назад к спинке сиденья, чтобы убедиться, что спинка зафиксирована должным образом.

Сиденье с электрическим приводом регулировки (при наличии)

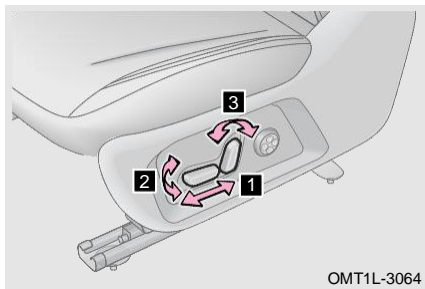

**1** Регулировка сиденья вперед и назад

Переместите кнопку вперед, назад и параллельно, чтобы отрегулировать сиденья вперед и назад.

**2** Регулировка высоты сиденья (только со стороны водителя)

Переместите задний конец кнопки вверх и вниз, чтобы отрегулировать сиденье вверх и вниз.

**3** Регулировка угла спинки сиденья

Переместите верхний конец кнопки вперед и назад, чтобы отрегулировать угол наклона спинки сиденья.

### ■ Регулировка талии сиденья водителя с электрическим приводом регулировки (при наличии)

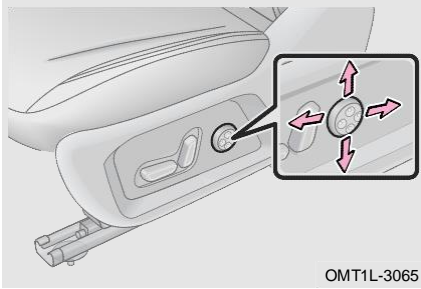

Нажмите и удерживайте «↑», чтобы поддержать верхнюю часть талии и уменьшить поддержку нижней части талии.

Нажмите и удерживайте «↓», чтобы поддержать нижнюю часть талии и уменьшить поддержку верхней части талии.

Нажмите и удерживайте кнопку «←», чтобы усилить поддержку всей передней части талии.

Нажмите и удерживайте кнопку «→», чтобы уменьшить поддержку всей передней части талии.

#### ВНИМАНИЕ

- Не кладите никакие предметы под сиденье во время перемещения сиденья, иначе это может привести к повреждению сиденья.
- Предусмотрено предельное положение регулировки поясничной опоры. При достижении предельного положения вовремя отпустите регулировочную кнопку. В противном случае это повредит сиденье.

#### ОПАСНОСТЬ

- Не регулируйте сиденье во время движения, это может привести к несчастным случаям и травмам.
- Старайтесь не откидывать спинку сиденья больше, чем это необходимо, ремни безопасности обеспечивают максимальную защиту при лобовом или заднем столкновении, когда водитель и передний пассажир сидят на своих сиденьях с небольшим наклоном назад и далеко назад.

Ход сиденья (следующие данные применимы к сиденьям с электроприводом и ручным управлением)

### ■ Переднее сиденье

- Регулировка спереди-сзади: Его можно регулировать на 190 мм вперед и на 50 мм назад.
- Регулировка вверх-вниз: Его можно регулировать на 40 мм вверх и на 20 мм вниз.
- Регулировка спинки сиденья: Его можно отрегулировать на 50° вперед и 30° назад, предусмотренный угол наклона составляет 25°.

### ■ Заднее сиденье

Предусмотренный угол наклона спинки сиденья составляет 25°, его можно отрегулировать на 5° назад.

## 2. ПОДГОТОВКА К ВОЖДЕНИЮ

### Функция обогрева/вентиляции сидений (при наличии)

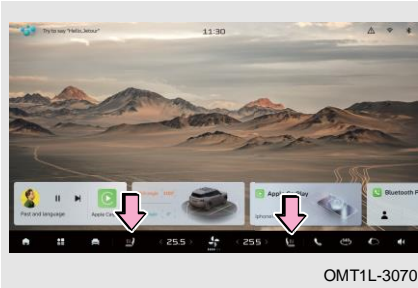

Управляйте с помощью кнопки быстрого доступа на домашней странице мультимедийного дисплея.

Переключите питание автомобиля в режим ON, нажмите кнопку подогрева сиденья водителя/переднего пассажира, и сиденье будет обогреваться (3 уровня: высокий-средний-низкий).

Переключите питание автомобиля в режим ON, нажмите кнопку вентиляции сиденья водителя/переднего пассажира, и сиденье будет проветриваться (3 уровня: высокий-средний-низкий).

### Функция приветствия сидения (при наличии)

Функция приветствия сидения: На мультимедийном дисплее установлен режим приветствия.

Откройте дверь с соответствующей стороны, сиденье водителя/переднего пассажира автоматически отодвигается назад на определенное расстояние, чтобы пассажир мог удобно садиться/выходить.

Закройте дверь с соответствующей стороны, сиденье водителя/переднего пассажира автоматически отодвигается вперед на определенное расстояние, чтобы пассажир мог удобно садиться/выходить.

### Сиденье второго ряда

#### Сиденье второго ряда

#### ■ Складывание спинки сиденья

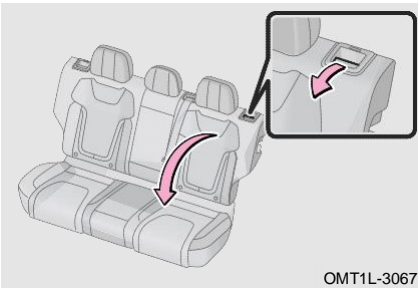

Потяните рукой кнопку разблокировки в верхней части спинки сиденья, чтобы освободить спинку сиденья, одновременно потянув спинку сиденья вперед, чтобы сложить ее.

#### ПРОЧИТАЙТЕ

При складывании спинки сиденья убедитесь, что внешний ремень безопасности проходит вокруг спинки сиденья, чтобы не повредить ремень.

#### ОПАСНОСТЬ

Не регулируйте сиденье во время движения, это может привести к несчастным случаям и травмам.



### 2-7. Ремень безопасности



#### Ремень безопасности

Исследования показали, что правильное использование ремней безопасности может значительно снизить травматизм или гибель пассажиров при экстренном торможении, резком повороте руля и столкновении. Пожалуйста, внимательно прочтите нижеследующее и строго соблюдайте.



Мы настоятельно рекомендуем водителю и пассажирам всегда правильно пристегиваться ремнями безопасности. Невыполнение этого требования может повысить вероятность и тяжесть травм в случае аварии. Регулярно проверяйте ремень безопасности. Если обнаружен какой-либо сбой в работе ремня безопасности, немедленно обратитесь на авторизованную станцию технического обслуживания Jetour для проверки и ремонта.

#### Индикатор ремня безопасности

Когда скорость автомобиля ниже 22 км/ч, мигает красный индикатор «»/«» для ремня безопасности водителя/переднего пассажира на комбинированном приборе. Когда скорость автомобиля не ниже 22 км/ч, красный индикатор остается включенным в течение 5 секунд, а затем начинает мигать как напоминание.

#### Правильное использование ремня безопасности

Шаг 1: Отрегулируйте высоту передних ремней безопасности;

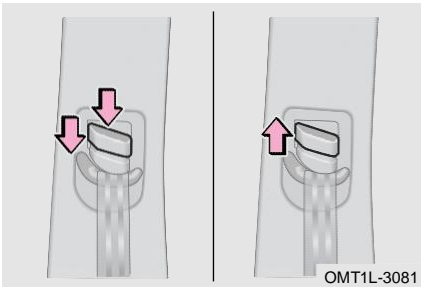

Регулировка вниз: Нажмите регулятор ремня безопасности вниз, одновременно нажимая кнопку регулировки.

Регулировка вверх: Непосредственно нажмите кнопку регулировки ремня безопасности вверх.

Шаг 2: Пристегните/отстегните ремень безопасности;

## 2. ПОДГОТОВКА К ВОЖДЕНИЮ

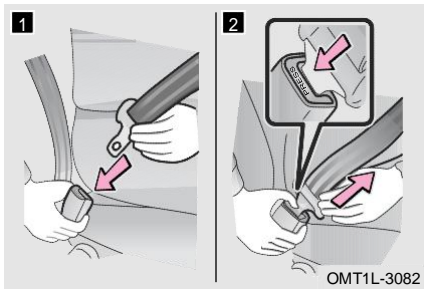

**1** Пристегните ремень безопасности: Нажмите кнопку в пряжке до тех пор, пока не раздастся звук «щелчок».

**2** Отстегните ремень безопасности: Нажмите кнопку расцепления, чтобы вытянуть ремень безопасности. Если ремень безопасности не вытягивается плавно, вытяните его и проверьте на наличие перегибов или перекручиваний. Убедитесь, что ремень безопасности вытягивается плавно.



### ПРОЧИТАЙТЕ

- Каждый ремень безопасности должен использоваться только одним человеком. Не пристегивайте ремень безопасности более чем для одного человека одновременно, включая детей.
- Ремень безопасности заблокируется, если его быстро вытянуть или если автомобиль стоит на склоне, но не заблокируется, если вытянуть его медленно.



### ВНИМАНИЕ

- Убедитесь, что пряжка ремня безопасности находится в правильном положении и надежно заблокирована, в противном случае это может привести к травмам.
- Не используйте ремни безопасности с ослабленной пряжкой, иначе ремень безопасности не защитит пассажиров в случае резкого торможения или столкновения.

## 2. ПОДГОТОВКА К ВОЖДЕНИЮ

Шаг 3: Отрегулируйте положение ремней безопасности.



Отрегулируйте угол наклона спинки сиденья, сядьте прямо и хорошо откиньтесь на спинку сиденья. Расположите поясной ремень как можно ниже над бедрами, а не на талию, затем потяните плечевой ремень вверх так, чтобы он полностью проходил через плечо, но не касался шеи или скользящего плеча.

### ВНИМАНИЕ

- Не надевайте свободную одежду во время вождения. Это может помешать правильной установке ремня безопасности и повлиять на предлагаемую защиту.
- Как высоко расположены поясные ремни, так и неплотно закрепленные ремни могут привести к смерти или серьезным травмам во время столкновения.
- Не наклоняйте сиденье больше, чем это необходимо для комфортной езды. Ремни безопасности наиболее эффективны, когда пассажиры сидят прямо и откидываются на спинку сиденья.
- Убедитесь, что плечевой ремень проходит по плечо. Не размещайте плечевой ремень под рукой. Ремень должен держаться подальше от шеи, но не спадать с плеча. Невыполнение этого требования может снизить защитный эффект ремня безопасности в случае аварии.
- Мы рекомендуем сажать детей на сиденье второго ряда. Используйте ремень безопасности или детскую удерживающую систему с функцией ISOFIX в зависимости от роста ребенка. Никогда не закрепляйте детскую удерживающую систему только ремнем безопасности. Всегда используйте стандартное крепежное устройство для детской удерживающей системы на сиденьях второго ряда.

Техническое обслуживание ремня безопасности

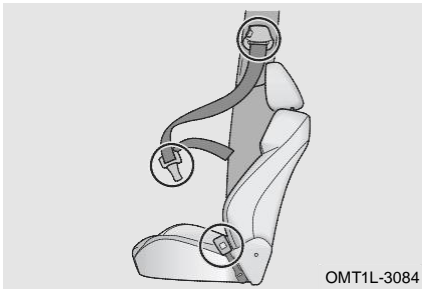

Регулярно проверяйте, не обрезаны ли, не изношены ли, не ослаблены ли и не натянuty ли ремни безопасности (например, после дорожно-транспортного происшествия). Если ремень поврежден, немедленно обратитесь на авторизованную станцию технического обслуживания Jetour для проверки и ремонта.

## 2. ПОДГОТОВКА К ВОЖДЕНИЮ

### ВНИМАНИЕ

- Не допускайте попадания воды на натяжитель ремня или механизм пряжки.
- Не используйте химические моющие средства, кипящую воду, отбеливатели или красители для стирки ремня безопасности.
- Ремень безопасности следует мыть мягким моющим средством или теплой водой и сушить естественным путем. Никогда не чистите его искусственным теплом.
- Не пытайтесь ремонтировать или смазывать натяжитель или механизм пряжки ремня безопасности, а также каким-либо образом ремонтировать ремень безопасности, в противном случае Chery Automobile Co., Ltd. не будет нести ответственность за возникшие проблемы.

### ОПАСНОСТЬ

- Если ваш автомобиль попал в серьезную аварию, и даже если ремень безопасности не поврежден явно, обратитесь на авторизованную станцию технического обслуживания Jetour для проверки и ремонта.
- Убедитесь, что ремень работает правильно и не перекручен. Если ремень безопасности не работает должным образом, немедленно обратитесь на авторизованную станцию технического обслуживания Jetour для проверки и ремонта.
- Не пытайтесь устанавливать, снимать, модифицировать, разбирать или утилизировать ремни безопасности. Если есть необходимость в вышеперечисленном, обратитесь на авторизованную станцию технического обслуживания Jetour для проведения необходимого обслуживания.

Меры предосторожности при использовании ремня безопасности

#### ■ Меры предосторожности при использовании ремня безопасности ребенком

Ремни безопасности вашего автомобиля в основном предназначены для взрослых людей. Используйте детскую удерживающую систему (подробности см. в разделе «Детская удерживающая система»), подходящую для ребенка, пока ребенок не станет достаточно большим, чтобы правильно пристегиваться ремнем безопасности автомобиля. Когда ребенок станет достаточно большим, чтобы правильно пристегиваться ремнем безопасности автомобиля, следуйте инструкциям по использованию ремней безопасности. Если ребенок слишком велик для использования детской удерживающей системы, он должен сидеть на сиденье второго ряда и должен быть пристегнут ремнем безопасности автомобиля.

## 2. ПОДГОТОВКА К ВОЖДЕНИЮ



OMT1L-3085

Убедитесь, что плечевой ремень проходит по центру плеча ребенка. Ремень должен держаться подальше от шеи ребенка, но не спадать с плеча ребенка. В противном случае ребенок рискует получить серьезную травму или даже погибнуть во время столкновения.

Неиспользование детской удерживающей системы (например: разрешить ребенку стоять или стоять на коленях на сиденьях; разрешать ребенку сидеть на коленях у взрослого держать ребенка на руках). Это может привести к смерти или серьезным травмам во время столкновения или непредвиденных событий.

### ■ Меры предосторожности при использовании ремня безопасности беременной женщиной

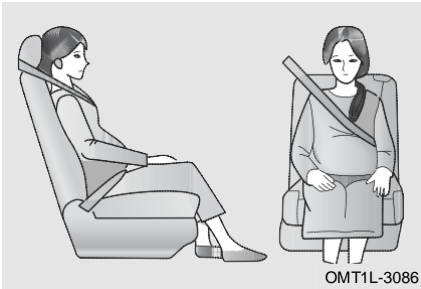

OMT1L-3086

Обратитесь за медицинскими советами и правильно пристегните ремень безопасности. Беременные женщины должны расположить поясной ремень безопасности как можно ниже над бедрами так же, как и другие пассажиры. Полностью вытяните плечевой ремень через плечо и грудь, избегайте контакта ремня с округлением области живота. Неправильное пристегивание ремня безопасности может привести к серьезным травмам или смерти во время столкновения.

### ОПАСНОСТЬ

- Не вставляйте в пряжку монеты, зажимы и т. д., чтобы предотвратить правильную фиксацию язычка и пряжки.
- Вставив язычок, убедитесь, что язычок и пряжка заблокированы, а поясной и плечевой ремни не перекручены.
- Не допускается вставлять язычок неоригинального ремня безопасности в пряжку. Длительное использование легко приведет к повреждению пряжки ремня безопасности и сделает ее непригодной для использования.
- Если ремень безопасности не работает нормально, он не может защитить пассажиров от смерти или серьезной травмы, немедленно обратитесь на авторизованную станцию технического обслуживания Jetour для проверки и ремонта.

## 2. ПОДГОТОВКА К ВОЖДЕНИЮ

### Преднатяжитель ремня безопасности (при наличии)

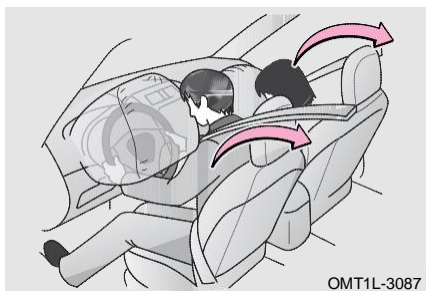

1. Преднатяжитель ремня безопасности предназначен для помощи фронтальной подушке безопасности (SRS) в случае сильного удара.
  2. В случае незначительного удара или бокового удара преднатяжитель может не сработать.
  3. Во время сильного удара преднатяжитель ремня безопасности может активироваться, даже если на переднем сиденье нет пассажира.
4. Когда активируется преднатяжитель ремня безопасности, стягивающее устройство быстро натягивает ремень безопасности, надежно удерживая пассажира.
  5. При активации преднатяжителя ремня безопасности он может издавать рабочий звук и выделять небольшое количество нетоксичного газа. Образующийся газ не вызывает возгорания и, как правило, безвреден.

#### ОПАСНОСТЬ

- При срабатывании преднатяжителя ремня безопасности индикатор неисправности подушки безопасности (SRS) остается включенным, и ремни безопасности невозможно втянуть/вытянуть. Пожалуйста, обратитесь на авторизованную станцию технического обслуживания Jetour для проверки и ремонта немедленно.
- Не модифицируйте, не снимайте, не ударяйте и не вскрывайте преднатяжителя ремня безопасности в сборе, датчик подушки безопасности (SRS) и провод сборки. В противном случае это может привести к смерти или серьезным травмам во время столкновения.

#### Ограничение функции

■ В следующих случаях преднатяжитель ремня безопасности может работать неправильно:

1. Изменить систему подвески.
2. Изменить переднюю часть кузова.
3. Отремонтировать преднатяжитель ремня безопасности или любой узел поблизости.
4. Поврежден преднатяжитель ремня безопасности в сборе или окружающая его область.
5. Установить защитную решетку или любое другое устройство на переднюю часть кузова.

## 2-8. Детская удерживающая система

### Детская удерживающая система

Согласно статистике дорожно-транспортных происшествий, ребенок, сидящий на втором ряду и пристегнутый надлежащим образом, находится в большей

безопасности, чем ребенок на переднем сиденье. Выберите детскую удерживающую систему, соответствующую автомобилю, возрасту и размеру ребенка. (Ремень безопасности автомобиля, соответствующий международным стандартам, разработан в соответствии с размером тела человека ростом более 1,5 м. Если кто-либо ростом менее 1,5 м использует ремень безопасности, ремень может серьезно повредить его/ее шею в случае аварии).

В данном руководстве по эксплуатации приведены только инструкции по установке детской удерживающей системы (ISOFIX). Для получения подробной информации об установке строго следуйте руководству по эксплуатации, предоставленному производителем детской удерживающей системы.

### ОПАСНОСТЬ

- Никогда не закрепляйте детскую удерживающую систему только ремнем безопасности. Всегда используйте стандартное крепежное устройство для детской удерживающей системы на сиденьях второго ряда.
- Детская удерживающая система должна соответствовать стандартам безопасности, установленным местными нормами и законами. Компания Chery Automobile Co., Ltd. не несет ответственности за несчастный случай, вызванный использованием детской удерживающей системы.
- Для эффективной защиты при авариях и внезапных остановках ребенок должен быть надлежащим образом пристегнут ремнем безопасности или соответствующей детской удерживающей системой, установленной на сиденье второго ряда, в зависимости от возраста и размера ребенка. Держание ребенка на руках не заменяет детскую удерживающую систему.

### Классификация детской удерживающей системы

Детские удерживающие системы должны соответствовать стандартам GB 27887 и ECE R44. Детские удерживающие системы, прошедшие проверку GB 27887, обычно имеют сертификационный знак 3C. Детские удерживающие системы, прошедшие стандартную проверку ECE R44, также имеют оранжевую этикетку. На этикетке есть такая информация, как весовая категория, класс ISOFIX и инструкции по разрешению на использование удерживающих систем для ребенка.

■ Детские удерживающие системы делятся на следующие весовые группы:

Весовая группа	Вес ребенка
Группа 0	от 0 до 10 кг
Группа 0+	от 0 до 13 кг
Группа 1	от 9 до 18 кг
Группа 2	от 15 до 25 кг
Группа 3	от 22 до 36 кг

1. Весовой класс 0/0 +: Подходит для использования детского кресла группы 0/0 + или 0/1, обращенного назад.
2. Весовой класс 1: Подходит для использования удерживающих систем для ребенка группы 1 или 1/2 со встроенной системой ремней безопасности.
3. Весовой класс 2/3: Группа 2 подходит для удерживающих систем для ребёнка со спинкой сиденья, а группа 3 подходит для удерживающих систем для ребенка без спинки сиденья.

## 2. ПОДГОТОВКА К ВОЖДЕНИЮ

### ■ Применимые типы детских удерживающих систем:

Весовая группа	Сиденье переднего пассажира	Внешнее сиденье второго ряда	Центральное сиденье второго ряда	Сиденье третьего ряда (при наличии)
Группа 0	X	L	X	X
Группа 0+	X	L	X	X
Группа 1	X	L	X	X
Группа 2	X	UF, L	X	X
Группа 3	X	UF, L	X	X

1. X: Он не подходит для установки детских удерживающих систем любого типа в этой весовой группе.
2. UF: Подходит для детских удерживающих систем общего типа, обращенных вперед, которые получили соответствующие сертификаты для этой весовой группы.
3. L: Если автомобиль указан в применимом списке моделей производителя детской удерживающей системы, он подходит для сертифицированной детской удерживающей системы «полуобщего» типа.

### Меры предосторожности при использовании детских удерживающих систем

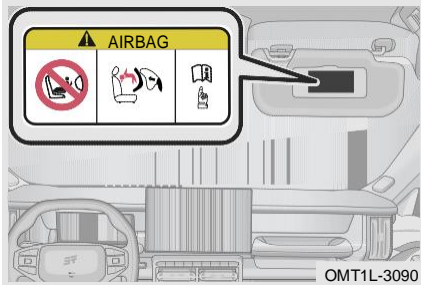

Эта наклейка прикрепляется к солнцезащитному козырьку переднего пассажира и используется для напоминания о том, что автомобиль оснащен фронтальной подушкой безопасности (SRS). Соблюдайте следующие меры предосторожности:

1. Никогда не устанавливайте систему безопасности для детей, обращенную назад, на сиденье, защищенное фронтальной подушкой безопасности (SRS) (активное состояние).
  2. Никогда и ни при каких обстоятельствах не изменяйте конструкцию устройства крепления детской удерживающей системы или ремня безопасности на автомобиле.
3. Никогда не закрепляйте детскую удерживающую систему только ремнем безопасности. Всегда используйте стандартное крепежное устройство для детской удерживающей системы на сиденьях второго ряда.

Если вы нарушите три вышеуказанные меры предосторожности, Chery Automobile Co., Ltd. не будет нести ответственность за возникшие в связи с этим проблемы.



### Установка детской удерживающей системы (ISOFIX)

#### Детская удерживающая система (ISOFIX)

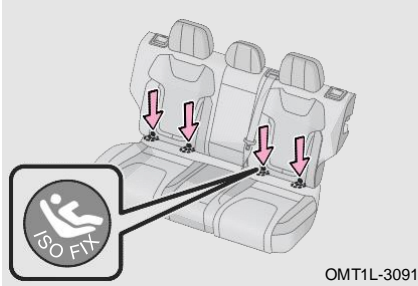

Точка крепления ISOFIX – это система установки детского удерживающего устройства, основанная на стандартах GB 14167 и ECE R14; точки крепления ISOFIX расположены под спинкой наружного сиденья второго ряда; точки крепления обычно расположены рядом с пометкой «ISOFIX» на нижней части спинки сиденья.

#### ■ Размерный класс детских удерживающих систем (ISOFIX):

Используйте класс размеров детской удерживающей системы, соответствующий интерфейсу ISOFIX, чтобы помочь пользователям выбрать правильный тип детской удерживающей системы.

Размерный класс	Фиксированный модуль	Описание
A	ISO/F3	Полноразмерная детская удерживающая система, обращенная вперед, для малышей
B	ISO/F2	Детская удерживающая система уменьшенной высоты, обращенная вперед, для малышей
B1	ISO/F2X	Детская удерживающая система уменьшенной высоты, обращенная вперед, для малышей
C	ISO/R3	Полноразмерная детская удерживающая система, обращенная назад, для малышей
D	ISO/R2	Детская удерживающая система меньшего размера, обращенная назад, для детей младшего возраста
E	ISO/R1	детская удерживающая система, обращенная назад, для младенцев
F	ISO/L1	Детская удерживающая система, обращенная влево (переносная кровать)
G	ISO/L2	Детская удерживающая система, обращенная вправо (переносная кровать)

## 2. ПОДГОТОВКА К ВОЖДЕНИЮ

### ■ Применимые типы детских удерживающих систем (ISOFIX):

Весовая группа	Размерный класс	Фиксированный модуль	Сиденье переднего пассажира	Внешнее сиденье второго ряда	Центральное сиденье второго ряда	Сиденье третьего ряда (при наличии)
Портативная кровать	F	ISO/L1	X	X	X	X
	G	ISO/L2	X	X	X	X
		(1)				
Группа 0	E	ISO/R1	X	IL	X	X
		(1)				
Группа 0+	E	ISO/R1	X	IL	X	X
	D	ISO/R2	X	IL	X	X
	C	ISO/R3	X	IL	X	X
		(1)				
Группа 1	D	ISO/R2	X	IL	X	X
	C	ISO/R3	X	IL	X	X
	B	ISO/F2	X	IL, IUF	X	X
	B1	ISO/F2X	X	IL, IUF	X	X
	A	ISO/F3	X	IL, IUF	X	X
		(1)				
Группа 2		(1)				
Группа 3		(1)				

1. X: Положение ISOFIX не подходит для детской удерживающей системы ISOFIX этой весовой группы или этого размерного класса.
2. IL: Он подходит для специальной детской удерживающей системы ISOFIX, указанной в списке. Эти удерживающие системы могут быть специальными автомобилями, ограниченного или полубольшого типа.
3. IUF: Он подходит для общей детской удерживающей системы ISOFIX, направленной вперед и одобренной для этой весовой группы.
4. (1): Для детской удерживающей системы без маркировки размерного класса ISO/XX (от A до G), если необходимо знать подходящую весовую группу, см. список моделей детской удерживающей системы ISOFIX.

## 2. ПОДГОТОВКА К ВОЖДЕНИЮ

### Установка детской удерживающей системы (ISOFIX)

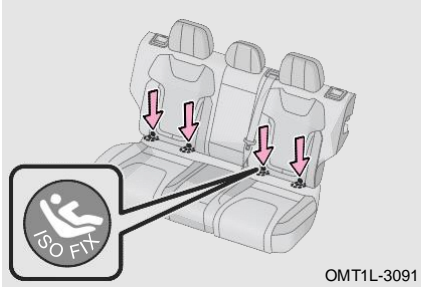

Шаг 1: Найдите нижнее стопорное кольцо, используемое для крепления детской удерживающей системы;

Шаг 2: Установите детскую удерживающую систему на сиденье второго ряда;

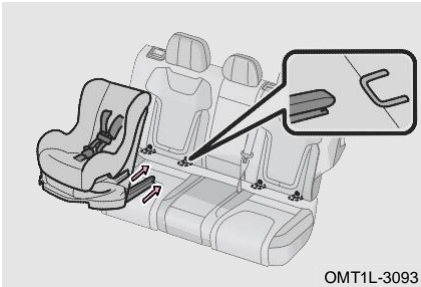

Шаг 3: Вставьте и закрепите нижний крюк детской удерживающей системы на нижнем стопорном кольце;

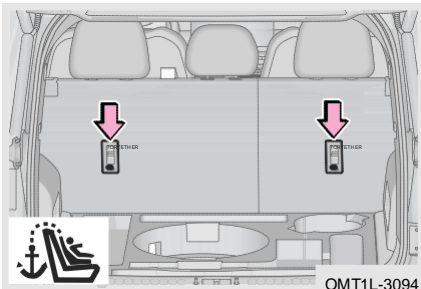

Шаг 4: Вытяните лямку детской удерживающей системы и зафиксируйте ее с помощью верхней точки крепления (ВЕРХНЕГО ТРОСА) для детской удерживающей системы, обращенной вперед (как показано на рисунке).

Примечание: В зависимости от типа детской удерживающей системы, приобретенной вами, проверьте, требуется ли ее фиксация с помощью верхней точки крепления (ВЕРХНЕГО ТРОСА).



### ПРОЧИТАЙТЕ

- Перед использованием снимите подголовник с места установки детской удерживающей системы, а затем повесьте крюк детской удерживающей системы на точку крепления, чтобы ремень крюка не попал прямо на верхнюю часть подголовника или не обошел голову, а подголовник и ремень не должны мешать.
- После того, как крючок верхнего ремня будет подвешен в точке крепления, обязательно затяните ремень и не ослабляйте его; Для получения подробной информации о способах крепления и затягивания верхнего ремня детской удерживающей системы, пожалуйста, строго следуйте Руководству по эксплуатации, предоставленному производителем детской удерживающей системы.

## 2. ПОДГОТОВКА К ВОЖДЕНИЮ

### ОПАСНОСТЬ

- После установки детской удерживающей системы никогда не регулируйте сиденье.
- Детская удерживающая система должна быть установлена на сиденье второго ряда.
- Никогда не закрепляйте более одной детской удерживающей системы на одном комплекте стопорных колец.
- Не допускайте, чтобы верхний ремень пересекал или обходил подголовник, и обязательно затяните ремень после установки. Неправильная установка может привести к серьезным травмам детей.
- Для автомобилей с багажной крышкой на багажном отделении, прежде чем установить детскую удерживающую систему на фиксированной точке, необходимо снять крышку.
- Если стопорное кольцо повреждено или перегружено во время аварии, немедленно обратитесь на авторизованную станцию технического обслуживания Jetour для проверки и ремонта.
- Если сиденье водителя мешает правильной установке детской удерживающей системы, установите детскую удерживающую систему на правое боковое сиденье второго ряда.
- Не используйте анкерную скобу детской удерживающей системы для крепления каких-либо предметов, кроме детской удерживающей системы. В противном случае Chery Automobile Co., Ltd. не будет нести ответственность за возникшие в связи с этим проблемы.
- Если детская удерживающая система не закреплена должным образом, ребенок или пассажиры могут получить серьезные травмы или даже погибнуть при столкновении.
- Убедитесь, что верхняя ляжка надежно зафиксирована, и проверьте, закреплена ли детская удерживающая система, толкая и дергая ее в разных направлениях. Следуйте инструкциям по установке, предоставленным производителем детской удерживающей системы. Если детская удерживающая система установлена неправильно, ребенок рискует получить серьезную травму или даже погибнуть при столкновении.
- Если детская удерживающая система мешает блокировке переднего сиденья, не устанавливайте детскую удерживающую систему на сиденье второго ряда. Ребенок и передний пассажир могут получить серьезные травмы или даже погибнуть во время столкновения или других непредвиденных событий.
- Не позволяйте ребенку играть с ремнем безопасности с функцией блокировки детской удерживающей системы. Избегайте перекручивания ремня вокруг шеи ребенка иначе он может не расстегнуться, что приведет к удушью, другим серьезным травмам или даже смерти. Если это происходит, и пряжка не может быть расстегнута, следует использовать ножницы, чтобы разрезать ремень.
- Если детская удерживающая система не используется, она также должно быть правильно закреплена на сиденье. Не размещайте незакрепленную детскую удерживающую систему в пассажирском салоне.
- Если необходимо снять детскую удерживающую систему, выньте его после снятия или храните надлежащим образом в багажном отделении. В противном случае это может привести к серьезным травмам во время столкновения или других событий.

3-1. Информация о ключе	3-5. Мультимедийный дисплей
Смарт-ключ ..... 63	Мультимедийный вид..... 79
Рабочий диапазон ..... 66	Настройки автомобиля ..... 81
Вход без ключа ..... 66	Голосовой помощник ..... 85
Режим приветствия (при наличии) ..... 66	Телефонная связь..... 85
Постановка на охрану автомобиля ..... 67	3-6. Автоматическая система кондиционирования воздуха
Система иммобилайзера ..... 68	Автоматическая система кондиционирования воздуха ..... 87
3-2. Двери	Работа кондиционирования воздуха ..... 88
Переключатель дверного замка ..... 69	Работа обогрева кондиционера ..... 91
Отпирание дверей внутренней ручкой ..... 69	Режим охлаждения кондиционера воздуха..... 92
Дверной механический переключатель ..... 70	Управление воздушным потоком на выходе воздуха..... 94
Замок от детей ..... 71	Функция охлаждения коробки подлокотника на вспомогательной фасционной панели..... 94
3-3. Окно	3-7. Функция записи вождения
Электрические окна ..... 72	Функция записи вождения (при наличии) ..... 94
Функция дистанционного управления окном ..... 73	3-8. Беспроводная зарядка
Функция защиты от заземления окна. .... 74	Беспроводная зарядка (при наличии)..... 95
3-4. Панорамный люк в крыше	
Панорамный люк в крыше (при наличии) ..... 76	
Функция защиты от заземления люка в крыше ..... 78	
Управление мультимедийным дисплеем ..... 79	

3-9. Пространство для хранения Пространство для хранения ..... 96	3-12. Солнцезащитные козырьки и косметические зеркала
3-10. Электрическая розетка	3-13. Капот Открытие/закрытие капота ..... 102
3-11. USB-порт Верхний (при наличии) ..... 100 Передний USB-порт ..... 100 Задний USB-порт ..... 101	3-14. Дверь багажного отделения Дверь багажного отделения с электродвигателем (при наличии) ..... 102 Аварийное открытие двери багажного отделения ..... 105
	3-15. Крышка топливного бака

## 3-1. Информация о ключе

## Смарт-ключ

Смарт-ключ используется для отпирания / запирания дверей и открытия двери багажного отделения. Механический ключ можно использовать для разблокировки/блокировки дверей в экстренных случаях.

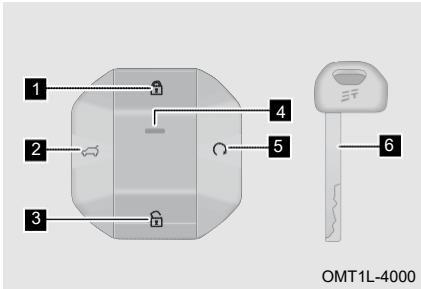

- 1 Кнопка блокировки
- 2 Кнопка открывания двери багажного отделения
- 3 Кнопка разблокировки
- 4 Индикатор
- 5 Кнопка дистанционного запуска
- 6 Механический ключ

## Ограничение функции

■ В следующих условиях смарт-ключ может работать неправильно:

1. Рядом используется более одного смарт-ключа.
2. Расстояние между автомобилем и смарт-ключом превышает 20 м.
3. Смарт-ключ соприкасается с металлическим предметом или покрыт им.
4. Смарт-ключ находится рядом с электроприбором (например, мобильным телефоном или персональным компьютером).
5. Ключ находится рядом с устройствами беспроводной связи, имеющими ту же частоту, что и ключ с дистанционным управлением (например, портативное радио).
6. Ключ находится рядом с объектами, генерирующими сильные радиоволны (– такими как телевизор, радиостанция, электростанция, аэропорт, вокзал).

**⚠ ВНИМАНИЕ**

- Данная продукция представляет собой низкочастотное радиоустройство, и ему могут создавать помехи различные радиослужбы или излучения промышленного, научного и медицинского оборудования.
- Не изменяйте частоту передачи, не увеличивайте мощность передатчика (– включая установку беспроводного усилителя мощности RF) и не устанавливайте внешнюю или другую передающую антенну без разрешения.
- При использовании продукта не препятствуйте разрешенной беспроводной связи; В случае помех немедленно прекратите использование и примите меры по устранению помех, прежде чем продолжить их использование.

Если возникает любое из следующих условий, батарея смарт-ключа может быть низкой или разряженной:

1. Расстояние дистанционного управления постепенно уменьшается.
2. Функция дистанционного управления не работает даже при отсутствии помех.
3. При нажатии любой кнопки смарт-ключа индикатор тускнеет или не загорается.

### 3. ВНУТРЕННЯЯ ФУНКЦИЯ

#### Замена батареи смарт-ключа

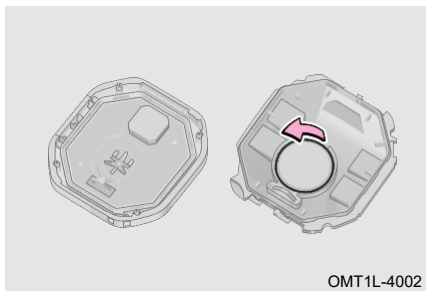
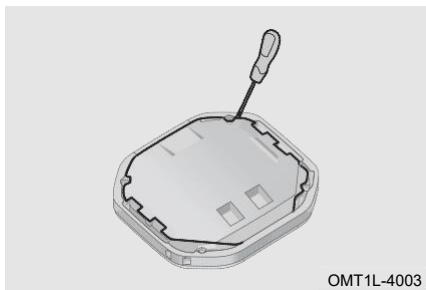

1. Аккуратно приподнимите крышку с логотипом Jetour вверх вручную;

2. С помощью плоской отвертки, обернутой лентой, вставьте ее в отверстие для поддевания и аккуратно отделите защитную крышку батареи;

3. Извлеките аккумулятор из смарт-ключа с помощью плоской отвертки с заклеенным кончиком и установите новый аккумулятор;

4. Установите смарт-ключ на место в порядке, обратном снятию;

5. После замены батареи проверьте правильность состояния работы смарт-ключа (нажмите любую кнопку на смарт-ключе, чтобы убедиться, что индикатор загорается). Если смарт-ключ не работает должным образом, как можно скорее обратитесь на авторизованную станцию технического обслуживания Jetour для проверки и ремонта.



#### ПРОЧИТАЙТЕ

- Убедитесь, что положительные и отрицательные клеммы батареи расположены правильно.
- Модель батареи смарт-ключа: литиевая батарея 3V-CR2032.

#### ВНИМАНИЕ

- Используйте только ту модель батареи, которая рекомендована компанией Chery Automobile Co., Ltd.
- Не сгибайте электрод и клемму при установке батареи.
- Убедитесь, что ваши руки сухие и держите их подальше от воды при замене батареи.
- Не прикасайтесь к новой батарее замасленными руками. Невыполнение этого требования может привести к коррозии батареи.
- Не прикасайтесь и не перемещайте никакие компоненты внутри смарт-ключа, иначе его функции могут работать неправильно.
- При замене батареи возникают некоторые трудности, поэтому при самостоятельной замене батареи она может быть повреждена. Рекомендуется заменить его на авторизованной станции технического обслуживания Jetour.

#### ОПАСНОСТЬ

Соблюдайте особую осторожность, чтобы дети не проглотили извлеченную батарею или другие компоненты, в противном случае это может привести к смерти или серьезной травме ребенка.

#### Дистанционный запуск с помощью смарт-ключа

Когда автомобиль находится в обычном режиме постановки на охрану, нажмите кнопку блокировки на смарт-ключе и продолжительное нажатие кнопки дистанционного запуска, чтобы дистанционно запустить двигатель.

После дистанционного запуска двигателя, если автомобиль не используется, он автоматически выключится и выйдет из дистанционно режима через 10 минут.

#### ПРОЧИТАЙТЕ

При дистанционном запуске автомобиля с помощью смарт-ключа должны соблюдаться следующие условия: Питание автомобиля переведено в режим OFF, все двери закрыты, передача находится в положении P, педаль тормоза не нажата, переключатель ENGINE START STOP не нажат, в автомобиле не осталось ключа, напряжение в автомобиле в норме, количество топлива в норме (индикатор предупреждения о низком уровне топлива не горит), давление масла в норме.

#### Режим позиционирования автомобиля

В случае, когда автомобиль находится в противоугонном состоянии, нажмите кнопку блокировки на смарт-ключе дважды в течение 1,5 секунды, чтобы дважды срабатывать клаксон, световой сигнал поворота мигает, а габаритный фонарь загорается примерно в течение 8 секунд. В случае невозможного определения местоположения автомобиля используйте функцию для определения местоположения автомобиля.

### 3. ВНУТРЕННЯЯ ФУНКЦИЯ

#### Рабочий диапазон

Обнаруживаемая область

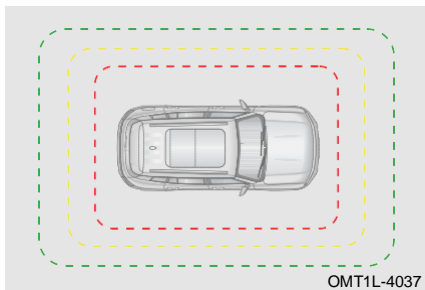

Вдали от зоны блокировки

Покиньте автомобиль, неся при себе смарт-ключ, двери автоматически заблокируются.

Зона ON интеллектуальных приветственных огней

Подойдите к автомобилю, неся при себе смарт-ключ, загорятся приветственные огни.

Близко от зоны разблокировки

Подойдите к автомобилю, неся при себе смарт-ключ, двери автоматически разблокируются.

#### ПРОЧИТАЙТЕ

Из-за различных конфигураций некоторые автомобили оснащены высокочастотными антеннами, частота которых превышает этот диапазон обнаружения.

Ограничение функции

■ Смарт-ключ может не обнаруживаться в следующих случаях:

1. Смарт-ключ находится в багажном отделении.
2. При запираии дверей смарт-ключ находится слишком близко к окну или крыше.
3. Проверьте, не находится ли смарт-ключ рядом с источниками сильных электромагнитных помех (такими как портативный источник питания, домофон или другие телефоны и т. д.).

#### Вход без ключа

Отпирание/запирание дверей

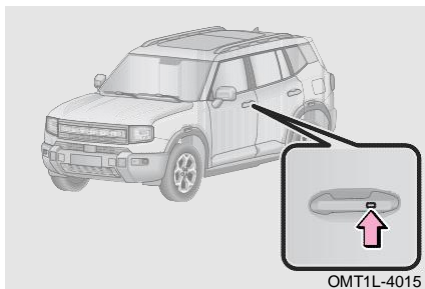

Нажмите кнопку на ручке двери водителя, неся при себе смарт-ключ, система автоматически распознает действительность смарт-ключа, и двери автоматически разблокируются.

Нажмите кнопку на ручке двери водителя, неся при себе смарт-ключ, система автоматически распознает действительность смарт-ключа и двери автоматически заблокируются.

#### Режим приветствия (при наличии)

Режим приветствия включается с помощью мультимедийного дисплея. Когда автомобиль находится в состоянии постановки на охрану, приблизьтесь к

автомобилю примерно на 1 м, имея при себе смарт-ключ, передние фары, задние фары, подсветка логотипа, передняя декоративная подсветка, подсветка колесной арки и лазерный луч зеркала заднего вида включаются совместно в знак приветствия, автомобиль может автоматически разблокироваться, и водитель может войти в салон автомобиля без ключа.

Когда все двери и дверь багажного отделения закрыты, питание автомобиля переключается в режим OFF, передние фары, задние фонари, подсветка логотипа, передняя декоративная подсветка, подсветка колесной арки и лазерный луч зеркала заднего вида включаются одновременно для прощания, покидайте автомобиль, имея при себе смарт-ключ, зеркала заднего вида автоматически складываются, автомобиль автоматически блокируется, окно и люк автоматически закрываются.



#### ПРОЧИТАЙТЕ

- Режим приветствия нужно настроить на мультимедийном дисплее.
- Функция приветствия будет отключена после блокировки автомобиля. Перезапуск движка восстановит функцию приветствия.
- Не кладите смарт-ключ рядом с компьютером, беспроводной мышью, телефоном и т. д., иначе приветственная функция может работать неправильно.
- Не используйте смарт-ключ в местах с сильными помехами при передаче сигнала, таких как вышки мобильной связи, в противном случае функция приветствия может работать неправильно.
- Если вы выходите из автомобиля с смарт-ключом, если не мигают указатели поворота и не звучит звуковой сигнал (выдается запрос на успешную постановку на охрану), проверьте, был ли автомобиль заблокирован, чтобы избежать невозможности блокировки автомобиля из-за неправильной эксплуатации или неудовлетворительного состояния.

#### Постановка на охрану автомобиля

Включение постановки на охрану

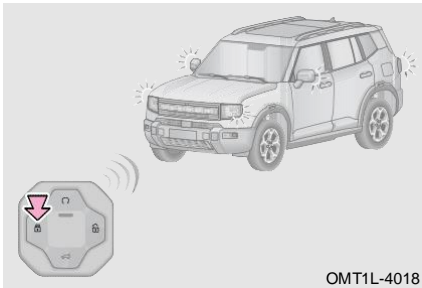

OMT1L-4018

##### ■ Режим постановки на охрану

Питание автомобиля переведено в режим OFF, четыре двери и дверь багажного отделения закрыты, нажмите кнопку блокировки смарт-ключа или выйдите из автомобиля, имея при себе смарт-ключ, дверь автоматически заблокируется и перейдет в режим постановки на охрану.

Подсказка об успешной постановке на охрану: Указатели поворота мигают один раз и противоугонный гудок издает сигнал один раз.

Подсказка об неуспешной постановке на охрану: Указатели поворота мигают дважды.

##### ■ Режим вторичной постановки на охрану

Если после деактивации усиления транспортного средства четыре двери и дверь багажного отделения не открываются, автомобиль автоматически запирается и переходит в состояние охранной через 30 секунд. Если какая-либо четыре дверь

### 3. ВНУТРЕННЯЯ ФУНКЦИЯ

или дверь багажного отделения открыта, автомобиль выйдет из вторичного охранного режима.

#### ПРОЧИТАЙТЕ

- Напоминание о внешней разблокировке необходимо установить на мультимедийном дисплее, подробности см. в разделе "Мультимедийный дисплей".
- Постановка на охрану автомобиля невозможна, если питание автомобиля не переключено в режим OFF.
- Если четыре двери закрыты, а дверь багажного отделения закрыта не полностью, центральный замок заблокируется один раз, и включение охранной системы автомобиля не будет успешным.
- Если дверь багажного отделения закрыта и какая-либо дверь не закрыта, центральный замок заблокируется, а затем разблокируется и включение охранной системы автомобиля не будет выполнено.

#### Операция снятия с охраны

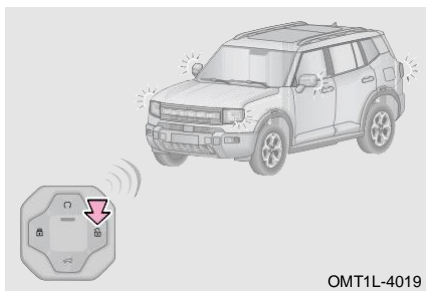

Нажмите кнопку разблокировки на смарт-ключе или подойдите к автомобилю, неся смарт-ключ при себе, система автоматически распознает действительность смарт-ключа и двери автоматически разблокируются, после чего автомобиль выходит из режима постановки на охрану.

### Система иммобилайзера

#### Система иммобилайзера двигателя

Смарт-ключ имеет встроенный транспондерный чип. Если смарт-ключ не вставлен в модуль иммобилайзера двигателя, встроенный чип предотвратит запуск двигателя.

■ В следующих условиях система иммобилайзера двигателя может работать неправильно:

1. Смарт-ключ соприкасается с металлическим предметом.
2. Измените или удалите систему иммобилайзера двигателя.
3. Смарт-ключ находится слишком близко или касается смарт-ключа (ключа со встроенным транспондерным чипом) другого автомобиля.

#### ВНИМАНИЕ

- Не подбирайте смарт-ключ самостоятельно, иначе система иммобилайзера двигателя может работать неправильно.
- Если двигатель не запускается, но стартер работает нормально, это может быть связано с вмешательством системы иммобилайзера двигателя, пожалуйста, немедленно обратитесь на авторизованную станцию технического обслуживания Jetour для осмотра и немедленного ремонта.

### Противоугонная система автомобиля

Когда автомобиль находится в режиме постановки на охрану и обнаружен незаконный въезд, противоугонная система автомобиля подает звуковую и световую сигнализацию, предупреждая владельца о том, что автомобиль находится в состоянии незаконного вскрытия.





#### ПРОЧИТАЙТЕ

- Противоугонная система автомобиля не будет активирована, если двери заперты механическим ключом. Рекомендуется запирайте двери смарт-ключом.
- После запираения дверей смарт-ключом противоугонная система автомобиля работает, если передняя левая дверь разблокирована и открыта механическим ключом.
- Когда противоугонная система автомобиля срабатывает, противоугонную систему автомобиля можно деактивировать, нажав кнопку разблокировки на смарт-ключе или переключив питание автомобиля в режим ON.
- Во избежание неожиданного срабатывания противоугонной системы автомобиля или угона автомобиля перед тем, как покинуть автомобиль, убедитесь, что в автомобиле никого нет, все двери и окна закрыты правильно, а автомобиль успешно защищен.

## 3-2. Двери

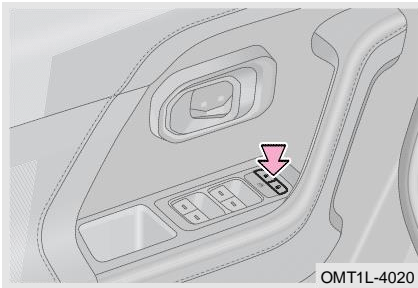
### Переключатель дверного замка



Когда двери заперты, нажмите «» переключатель, чтобы разблокировать двери.

Когда двери разблокированы, нажмите «» переключатель, чтобы заблокировать двери.

### Отпирание дверей внутренней ручкой

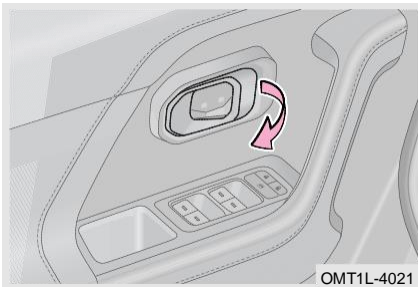

Когда двери разблокированы, потяните внутреннюю ручку двери прямо, чтобы открыть двери.

Когда двери заперты, потяните внутреннюю ручку двери в первый раз, чтобы отпереть двери, и потяните еще раз, чтобы открыть двери.

### 3. ВНУТРЕННЯЯ ФУНКЦИЯ

#### Дверной механический переключатель

Автомобиль не может быть разблокирован/заблокирован электрически при разряженной батарее или в аналогичных условиях. В этом случае двери можно разблокировать/запереть механическим выключателем двери.

##### Передняя левая дверь

При отпирании передней левой двери механическим ключом срабатывает противоугонная система автомобиля; После срабатывания противоугонной системы автомобиля нажмите кнопку разблокировки смарт-ключа или включите питание автомобиля, чтобы деактивировать противоугонную систему автомобиля.

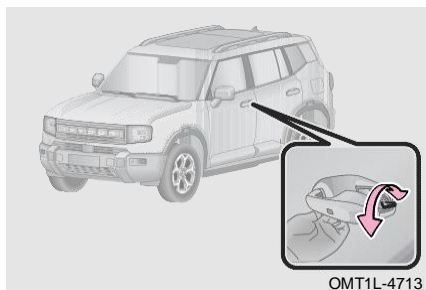

Шаг 1: Потяните за ручку передней левой двери и вставьте механический ключ в замочную скважину;

Шаг 2: Поверните по часовой стрелке, чтобы разблокировать дверь, выньте ключ и потяните за дверь после того, как дверная ручка вернется в исходное положение, чтобы открыть дверь;

Шаг 3: При использовании механического ключа для запирания двери пользователю необходимо прижать ножку к передней левой двери, а затем повернуть механический ключ против часовой стрелки, чтобы запереть дверь.

##### Передняя правая дверь/двери второго ряда

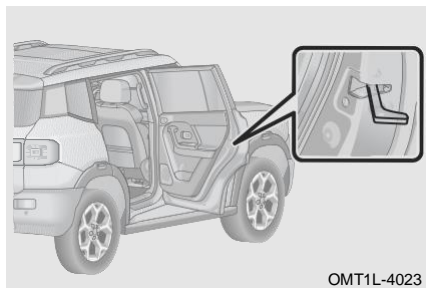

Откройте дверь, вставьте механический ключ в отверстие механического переключателя вдоль кромки корпуса замка дверной панели. Нажмите на белую ручку замка механическим ключом, чтобы можно было заблокировать одну боковую дверь.

#### ПРОЧИТАЙТЕ

- Если двери не опираются/запираются электрически, как можно скорее обратитесь на авторизованную станцию технического обслуживания Jetour для проверки и ремонта.
- При использовании дверного механического переключателя, пожалуйста, проверьте, успешно ли заблокировались двери одна за другой после блокировки. В случае неудачи, пожалуйста, как можно скорее обратитесь на авторизованную станцию технического обслуживания Jetour.

## Замок от детей

### Механический замок от детей

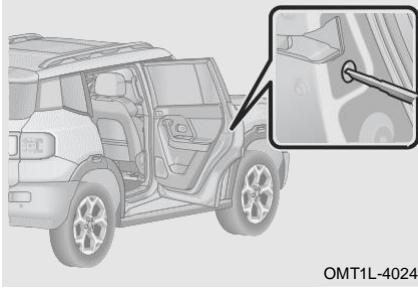

Замок от детей расположен на внутренней стороне дверей второго ряда.

**Заблокировка:** Используйте механический ключ или подходящую отвертку, чтобы повернуть в направлении стрелки, чтобы активировать замок от детей, в это время заднюю дверь нельзя открыть изнутри, ее можно открыть только снаружи.

**Разблокировка:** Используйте механический ключ или подходящую отвертку, чтобы повернуть в направлении, противоположном стрелке, чтобы разблокировать замок от детей, в это время заднюю дверь можно открыть как изнутри, так и снаружи.

### ОПАСНОСТЬ

- Система автономна и ни в коем случае не может заменить механизм центрального замка.
- Перед началом движения убедитесь, что все двери закрыты, в противном случае это может привести к несчастным случаям и травмам.
- Когда ребенок сидит на задних сиденьях, всегда блокируйте замок от детей, чтобы предотвратить случайное открытие дверей второго ряда во время движения.
- В случае аварии, когда сработал замок от детей и в автомобиле кто-то есть, помните, что дверь второго ряда можно открыть только снаружи.
- В жаркую погоду, если автомобиль заглох и все двери и окна закрыты, не допускайте, чтобы какое-либо животное или ребенок находились в автомобиле одни. В противном случае резкое повышение температуры, даже если оно длится короткое время, может привести к серьезным травмам или даже смерти.

## 3. ВНУТРЕННЯЯ ФУНКЦИЯ

### 3-3. Окно

#### Электрические окна

##### Методы использования

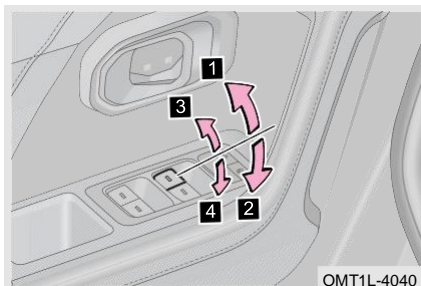

Включите переключатель окна после переключения питания автомобиля в режим ON:

- 1** Потяните переключатель вверх, чтобы окно автоматически поднялось; нажмите его еще раз, чтобы остановить перемещение окна.
- 2** Нажмите переключатель вниз, чтобы окно автоматически опустилось; нажмите его еще раз, чтобы остановить перемещение окна.
- 3** Потяните переключатель вверх на один уровень, чтобы окно поднялось; отпустите переключатель, чтобы остановить перемещение окна.
- 4** Нажмите переключатель вниз на один уровень, чтобы окно опустилось; отпустите переключатель, чтобы остановить перемещение окна.

#### ПРОЧИТАЙТЕ

- Только автомобили с функцией защиты от защемления окна имеют функцию поднятия стекла одним касанием.
- В момент запуска двигателя работа окна вверх и вниз будет приостановлена, чтобы обеспечить большой ток для запуска двигателя.
- Если дверь не открывается в течение 1 минуты, когда питание автомобиля выключено, можно управлять окном.
- После того, как вы оставили автомобиль в условиях низкой температуры на длительное время, при нажатии переключателя электрического окна оконное стекло не может быть полностью открыто или закрыто. В этом случае отпустите переключатель и снова включите его, повторите эту операцию 3 – 5 циклов для восстановления.



#### ОПАСНОСТЬ

- Во избежание травм водитель обязан научить всех пассажиров пользоваться переключателем подъема/опускания электрического окна и особенно следить за тем, чтобы дети не использовали его неправильно. Перед выходом из автомобиля убедитесь, что питание автомобиля переключено в режим OFF или немеханическое устройство закрыто.
- Будьте особенно осторожны при закрывании окон, несоблюдение этого требования может привести к серьезному заклиниванию и травмам! В моделях без функции защиты от защемления окон, когда оконное стекло поднимается, тело пассажира может зацепиться, что приведет к серьезным травмам. Для моделей с функцией защиты от заклинивания окон функция защиты от защемления может быть активирована в зоне защиты от защемления для защиты пассажира. Однако для тонких или мягких предметов функция защиты от замятия может быть не активирована, что может привести к серьезным травмам.

Переключатель OFF окна со стороны пассажира

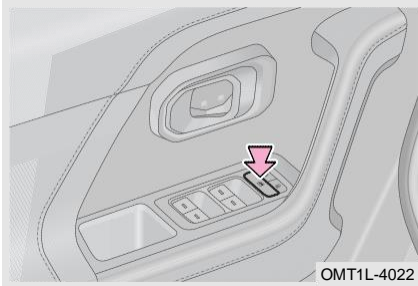

Нажмите «» переключатель, загорится индикатор переключателя OFF окна со стороны пассажира. После отключения окнами со стороны пассажира можно управлять только с помощью переключателя окон со стороны водителя (эта функция рекомендуется, если в автомобиле находится ребенок).

#### Функция дистанционного управления окном

Функция опускания окна с дистанционным управлением

Когда питание автомобиля переключается в режим OFF, все двери закрываются. В зоне действия зажимайте кнопку разблокировки на смарт-ключе, чтобы открыть все окна, и наружное зеркало заднего вида автоматически расширится.

Функция подъема окон в привязке к блокировке

Когда питание автомобиля переключается в режим OFF, все двери закрываются. В зоне действия зажимайте кнопку блокировки на смарт-ключе, чтобы закрыть все окна, и наружное зеркало заднего вида автоматически складывается.

#### ОПАСНОСТЬ

При использовании электрического окна с беспроводным пультом дистанционного управления перед включением электрического окна убедитесь, что какая-либо часть тела пассажира не будет зацеплена боковым стеклом. Кроме того, не позволяйте детям управлять окном с помощью беспроводного пульта дистанционного управления, в противном случае электрическое окно может защемить детей и других пассажиров.

### 3. ВНУТРЕННЯЯ ФУНКЦИЯ

#### Функция защиты от заземления окна

В зоне действия функции защиты от заземления, когда окно сталкивается с препятствиями во время автоматического подъема окна, оно останавливается на полпути и приоткрывается.

#### ОПАСНОСТЬ

- Не активируйте функцию защиты от заземления, намеренно зажимая какую-либо часть тела.
- Не позволяйте детям управлять электрическими окнами.
- Если какой-либо предмет захвачен в тот момент, когда окно готов полностью закрыться, функция защиты от заземления может не сработать. Будьте осторожны, чтобы окно не зацепило никакую часть тела.

#### Функция защиты от заземления

При поднятии окна одним касанием, если в зоне защиты от заклинивания возникнет препятствие и сопротивление превысит определенное значение, окно перестанет подниматься и слегка опустится. Чтобы закрыть окно, уберите препятствие и повторите операцию.

Для защиты системы регулировки окна функция защиты от заземления окна и функция открывания окна одним касанием в некоторых условиях будут отменены, чтобы избежать потенциальной угрозы безопасности. В это время окно имеет только обычную функцию вверх-вниз. После изучения защиты от заземления функция открывания окна одним касанием соответствующей двери вернется в нормальное состояние.

#### Отмена функции защиты от заземления

Если при подъеме окна дважды подряд возникнет препятствие, окно перестанет подниматься, функция защиты от заземления будет отменена. Если кабель аккумулятора отсоединен во время рабочего или нерабочего процесса, функция защиты от замятия будет отменена.

#### Функция защиты от перегрева

Для защиты двигателя, если операция подъема-опускания окна выполняется непрерывно в течение 30 с, может сработать тепловая защита двигателя окна. В это время перемещение окна вверх-вниз будет запрещено. Подождите 1 минуту, пока температура двигателя не вернется к норме и запрет будет снят, и движением вверх-вниз окна можно будет управлять, снова включив переключатель окна.

#### Самообучающаяся защита от заземления окна

1. Переключите питание автомобиля в режим ON.
2. Вручную нажмите переключатель окна, чтобы полностью закрыть окно, и удерживайте переключатель в течение 2 секунд.
3. Отпустите переключатель.
4. Вручную нажмите переключатель окна, чтобы полностью открыть окно, и удерживайте переключатель в течение 2 секунд.
5. Отпустите переключатель.
6. Попробуйте включить функцию автоматического подъема окна.
7. Если окно не может закрыться автоматически, пожалуйста, повторите описанные выше действия для настройки. Если функция автоматического открытия окна не может возобновиться после повторения вышеуказанных действий, пожалуйста, как можно скорее обратитесь на авторизованную станцию технического

### 3. ВНУТРЕННЯЯ ФУНКЦИЯ

обслуживания Jetour для проверки и ремонта. Примечание: Если настройка памяти положения окна потеряна, ее также можно установить с помощью функции поднятия окна в одно касание с помощью дистанционного управления. В это время окно опустится вниз, затем поднимется вверх. Окно если закрыто нормально во время успешной настройки.



#### ПРОЧИТАЙТЕ

При движении по дорогам с ямами или неровными поверхностями сила тяжести может неожиданно повлиять на дверную систему. В этом случае окно может перевернуться и опуститься при одновременном подъеме с помощью функции окновверх в одно касание. Это событие с небольшой вероятностью и нормальное.



#### ВНИМАНИЕ

- Частые срабатывания защиты от заземления приведут к сбою открытия окна одним касанием, поэтому необходимо включить самообучающуюся работу.
- Если кабель аккумулятора отсоединен и снова подсоединен, функция автоматического подъема окна и функция защиты от застревания не будут работать.
- Функция защиты от заземления – это своего рода функция защиты безопасности окна. Никогда не пытайтесь активировать его повторно, используя различные предметы, неподходящими методами или даже намеренно ущипнув какую-либо часть своего тела. Несоблюдение этого требования может привести к повреждению механизма системы регулирования окон или случайной травме персонала.
- Закрывая окно, всегда держите область закрытия окна свободной, даже если оно оснащено функцией защиты от заземления, в противном случае, если есть тонкий предмет, и система не может его обнаружить, защита от заземления не сработает. Если кто-то защемит руку или палец, это может привести к очень серьезной травме.

### 3. ВНУТРЕННЯЯ ФУНКЦИЯ

#### 3–4. Панорамный люк в крыше

##### Панорамный люк в крыше (при наличии)

Открытие/закрытие люка в крышке

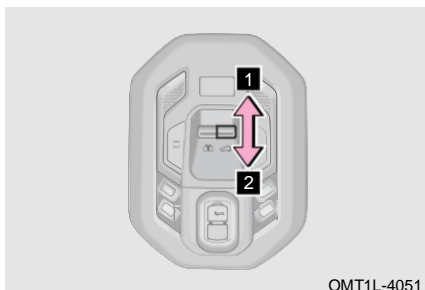

**1** Открытие люка в крышке

**2** Закрытие люка в крышке

Ручная операция

- Переместите и удерживайте кнопку в положении **1**, и люк в крыше остановится после наклона на максимальный угол. Снова переместите и удерживайте кнопку, и люк в крыше можно будет открыть вручную.
- Переместите и удерживайте кнопку в положении **2**, и люк в крыше можно будет закрыть вручную.
- Во время ручного управления люком в крыше, отпустите кнопку, и люк в крыше остановится.

Автоматическая операция

- Переместите кнопку в положении **1**, и люк в крыше остановится после наклона на максимальный угол. Переместите кнопку, и люк в крыше автоматически откроется в удобное положение и остановится, затем снова переместите кнопку, люк в крыше откроется полностью.
- Переместите кнопку в положении **2**, люк в крыше автоматически закроется.
- Во время автоматической операции люка в крыше, переместите кнопку **1** или **2**, люк в крыше остановится.

#### ВНИМАНИЕ

- Когда люк в крыше замерз или покрыт снегом, принудительное открывание люка в крыше приведет к повреждению стекла люка в крыше и двигателя.
- Если после дождя на люке в крыше осталась вода, всегда вытирайте ее или наклоняйте люк в крыше вверх, чтобы слить воду, прежде чем открывать ее, чтобы предотвратить попадание воды в кабину.
- Регулярно очищайте рейлинги и планки люка в крышке от пыли и мусора; после мойки автомобиля или дождя полностью вытрите воду со стекла люка в крышке перед использованием.

#### ОПАСНОСТЬ

- Водитель несет ответственность за работу люка в крыше, включая работу пассажиров. Во избежание случайного срабатывания (особенно детьми) не позволяйте детям управлять люком в крышке. Дети и другие пассажиры могут застрять в люке в крышке.
- При управлении люком в крышке убедитесь, что ни одна часть пассажира не будет защемлена.
- Выходя из автомобиля, выключите переключатель ENGINE START STOP, возьмите ключ с собой и выходите вместе с детьми. Из-за непослушных детей и т. д. Может произойти случайное срабатывание, приводящее к несчастному случаю.

#### Открытие/закрытие солнцезащитного козырька

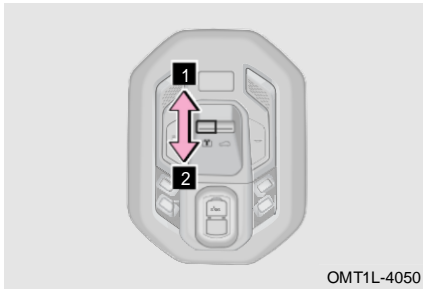

**1** Открытие солнцезащитного козырька

**2** Закрытие солнцезащитного козырька

#### Ручная операция

- Переместите и удерживайте кнопку в положении **1**, солнцезащитный козырек будет открыт вручную.
- Переместите и удерживайте кнопку в положении **2**, и солнцезащитный козырек будет закрыт вручную.
- Во время ручного управления солнцезащитной шторкой, отпустите кнопку, и солнцезащитный козырек остановится.

#### Автоматическая операция

- Переместите кнопку в положение **1**, солнцезащитный козырек откроется автоматически.
- Переместите кнопку в положение **2**, и солнцезащитный козырек закроется автоматически.
- Во время автоматической операции солнцезащитного козырька, переместите кнопку **1** или **2**, солнцезащитный козырек остановится.

#### ВНИМАНИЕ

Не сжимайте солнцезащитный козырек люка в крыше с чрезмерной силой, чтобы предотвратить падение или повреждение солнцезащитного козырька.

### 3. ВНУТРЕННЯЯ ФУНКЦИЯ

#### ОПАСНОСТЬ

- Водитель несет ответственность за работу солнцезащитного козырька, включая работу пассажиров. Во избежание случайного срабатывания (особенно детьми) не позволяйте детям управлять люком в крышке. Дети и другие пассажиры могут застрять в люке в крышке.
- При работе с солнцезащитной шторкой проверьте, чтобы ни одна часть пассажира не застряла.
- Выходя из автомобиля, выключите переключатель ENGINE START STOP, возьмите ключ с собой и выходите вместе с детьми. Из-за непослушных детей и т. д. Может произойти случайное срабатывание, приводящее к несчастному случаю.

#### Функция автоматического закрытия

- Когда питание автомобиля переведено в режим OFF и четыре двери закрыты, нажмите кнопку блокировки на смарт-ключе, автомобиль перейдет в режим постановки на охрану, а люк в крыше сдвинется и закроется.
- Когда питание автомобиля находится в режиме ON, если датчик дождя обнаруживает дождь и снег, люк в крыше закрывается автоматически.

#### ПРОЧИТАЙТЕ

- Когда солнцезащитный козырек находится в закрытом положении, система автоматически регулирует угол открытия солнцезащитного козырька в соответствии с углом открытия люка в крыше при открытии люка в крыше.
- В течение примерно 30 секунд после переключения питания автомобиля в режим OFF также можно управлять люк в крыше и солнцезащитным козырьком.

#### ВНИМАНИЕ

- Во время работы люка, если скорость автомобиля превышает 120 км/ч, люк будет сохранять исходное состояние движения, и функция автоматического закрывания люка на высокой скорости не может быть запущена.
- Когда люк в крыше выполняет функцию автоматического закрывания на высокой скорости, если используется переключатель люка в крыше, люк в крыше немедленно прекратит работу.

#### Функция защиты от заземления люка в крыше

#### Функция защиты от заземления

При закрытии люка в крыше, если есть препятствия, активируется функция защиты от заземления, и он автоматически реверсирует и останавливается, чтобы предотвратить травмы.

#### ОПАСНОСТЬ

Не вынимайте части тела или предметы из люка в крыше во время открывания и закрывания, даже если он оснащен функцией защиты от заземления.

#### Функция защиты от перегрева

Если двигатель люка в крыше работает в течение длительного периода времени, двигатель люка в крыше будет продолжать нагреваться и перейдет в состояние тепловой защиты после достижения определенной степени. В это время, при

### 3. ВНУТРЕННЯЯ ФУНКЦИЯ

нажатию любой кнопки люка в крыше, она не сработает. После остановки работы и ожидания ее остывания тепловая защита будет автоматически отключена.

#### Управление мультимедийным дисплеем



Переключите питание автомобиля в режим ON, через оконный экран на мультимедийном дисплее щелкните по нему, чтобы отрегулировать солнцезащитный козырек, люк на крыше и окно.

Четырехдверные окна: Полное открытие/полное закрытие/вентиляция. Люк в крыше: Полное открытие/полное закрытие/наклон вверх.

Солнцезащитный козырек: Полное открытие/полное закрытие/полукрытое.

ВНУТРЕННЯЯ ФУНКЦИЯ

### 3-5. Мультимедийный дисплей

#### Мультимедийный вид



- 1 Кнопка главной страницы. Нажмите, чтобы вернуться на главную страницу.
- 2 Кнопка центра приложения. Нажмите, чтобы войти на экран центра приложения.
- 3 Настройки автомобиля. Нажмите, чтобы войти на экран настройки автомобиля.
- 4 Кнопка удобства сиденья водителя. Нажмите, чтобы выбрать настройку.
- 5 Кнопка температуры водителя. Нажмите, чтобы регулировать.
- 6 Кнопка регулировки объема воздушного потока.

### 3. ВНУТРЕННЯЯ ФУНКЦИЯ

подогрева/вентиляции сиденья водителя. температуру водителя. Для Нажмите, чтобы отрегулировать объем воздушного потока на выходе кондиционера.

**7** Кнопка температуры переднего пассажира. Нажмите, чтобы отрегулировать температуру переднего пассажира.

**8** Кнопка удобства сиденья переднего пассажира. Нажмите, чтобы выбрать настройку подогрева/вентиляции сиденья переднего пассажира.

**9** Кнопка телефона. Нажмите, чтобы ответить на звонок или войти в экран настроек Bluetooth.

**10** Кнопка контроля панорамного обзора. Нажмите, чтобы войти в экран контроля панорамного вида.

**11** Быстрая кнопка наружного зеркала заднего вида. Нажмите, чтобы войти на экран настроек наружного зеркала заднего вида.

**12** Кнопка звука мультимедиа. Нажмите, чтобы настроить звук мультимедиа.

#### ВНИМАНИЕ

- Не ремонтируйте, не разбирайте и не модифицируйте головное устройство без разрешения. В случае неисправности обратитесь на авторизованную станцию технического обслуживания Jetour.
- Будьте осторожны, не проливайте напитки или другие жидкости на мультимедийный дисплей. Если внутрь головного устройства попала жидкость или другие предметы, немедленно отключите питание и обратитесь на авторизованную станцию технического обслуживания Jetour.

#### ПРОЧИТАЙТЕ

- Все экраны дисплея приведены только для справки, пожалуйста, обратитесь к фактическому экрану дисплея автомобиля.
- Для получения более подробной информации обратитесь к «Электронному руководству», прилагаемому к мультимедийному дисплею.

#### Центр приложения



Нажмите кнопку центра приложения, чтобы войти на экран приложения.

Экран приложения включает музыку, альбом, настройки, телефон Bluetooth и электронное руководство и т.д.



#### Контекстное меню

Проведите пальцем вниз от верхней части экрана одним пальцем, чтобы перейти в строку быстрого меню; Проведите пальцем вверх, чтобы выйти из строки быстрого меню.



На экране быстрого меню отрегулируйте яркость дисплея, установите режим вождения, отрегулируйте наружное зеркало заднего вида, откройте дверь багажного отделения с электродвигателем и т.д.



#### ПРОЧИТАЙТЕ

Функции на экране контекстного меню будут отличаться в зависимости от разных моделей, пожалуйста, используйте фактическую модель в качестве стандартной.

#### Настройки автомобиля



#### ПРОЧИТАЙТЕ

Элементы настройки различаются в зависимости от конфигурации автомобиля. Пожалуйста, используйте фактическую модель в качестве стандартной.

#### Часто используемые настройки



На экране часто используемых настроек установите цвет модели автомобиля, управление наружными зеркалами заднего вида, пользовательские кнопки рулевого колеса, управление внешним освещением, управление окном и люком в крыше, управление дверным замком, дверь багажного отделения с электродвигателем и т.д.

### 3. ВНУТРЕННЯЯ ФУНКЦИЯ

#### ■ Настройка цвета модели автомобиля



На цветном экране модели автомобиля выберите цвет модели автомобиля в соответствии с вашими предпочтениями.

OMT1L-3640

#### ■ Настройка внешней лампы



Вспышка при смене полосы движения: 3 раза/5 раза/7 раза.

Следуй за мной домой: 60 с/30 с/ Выключение.

Высота передней фары: Самый дальний/дальний/средний/ближний.

Интеллектуальный дальний/ближний свет: ON/OFF.

OMT1L-3650

#### ■ Пользовательская кнопка рулевого колеса



На экране пользовательской кнопки рулевого колеса выводится выбранная по умолчанию регулировка зеркала заднего вида, главная страница, выключение экрана, нагрев рулевого колеса.

OMT1L-3660

#### ■ Настройки наружного зеркала заднего вида



Автоматическое складывание при блокировке: ON/OFF.

Наружное зеркало заднего вида: Развертывать/складывать.

Регулировка линз наружного зеркала заднего вида: Отрегулируйте угол линз наружного зеркала заднего вида левого/правого кнопками по бокам рулевого колеса.

#### ■ Настройки окна и люка в крыше



Управление окном: Полное открытие/полное закрытие/вентиляция.

Управление люком в крыше: Полное открытие/полное закрытие/наклон вверх.

Управление солнцезащитным козырьком: Полное открытие/полное закрытие/полуоткрытое.

#### ■ Настройки дверного замка



Напоминание о внешней блокировке: Вспышка + звуковой сигнал, звук, вспышка.

Выключение разблокировки: ON/OFF.

Режим приветствия: ON/OFF.

#### ■ Дверь багажного отделения с электродвигателем

- Дверь багажного отделения с электродвигателем: ON/OFF.
- Отрегулируйте высоту открытия двери багажного отделения с электродвигателем.

### 3. ВНУТРЕННЯЯ ФУНКЦИЯ

#### Режим вождения

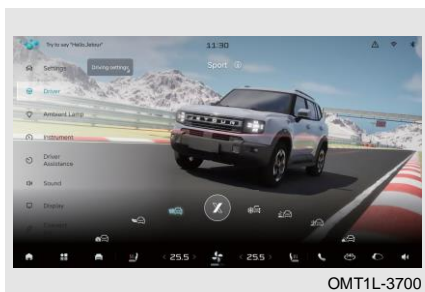

На экране режима вождения выберите режим стандартный/спортивный/экологический/бездорожья/снежный/песчаный/камня/Х.

#### Настройка ambientной подсветки



Режим дыхания: Выключить/Один цвет/Полноцвет.

Переключатель ambientной подсветки: ON/OFF.

Яркость: Когда ползунок панели яркости отрегулирован, яркость изменится соответствующим образом.

#### Настройки прибора

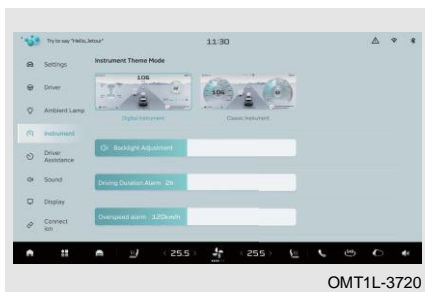

В интерфейсе для взаимодействия с приборами установите режим отображения прибора, отрегулируйте подсветку, установите сигнализацию о продолжительности движения, установите значение сигнализации о превышении скорости, отрегулируйте предупредительный сигнал, установите звуковой эффект сигнала предупреждения прибора и т.д.

#### Ассистент вождения



Активная безопасность

- Автоматическое экстренное торможение: ON/OFF.
- Интеллектуальное избегание: ON/OFF.
- Интеллектуальный круиз-контроль с напоминанием о выходе: ON/OFF.
- Вмешательство в систему помощи при движении по полосе: ON/OFF.

#### Предупреждение о безопасности

- Предупреждение о столкновении спереди: ON/OFF; после включения установите чувствительность предупреждения на дальнюю/среднюю/короткую.
- Предупреждение о выезде из полосы движения: ON/OFF; после включения установите чувствительность предупреждения на высокую/низкую.
- Напоминание об уходе: ON/OFF.
- Предупреждение о столкновении сзади: ON/OFF.
- Мониторинг слепых зон: ON/OFF.
- Система предупреждения об открытой двери: ON/OFF.

#### Распознавание безопасности

- Парковочный радар: ON/OFF.

#### Настройки системы



**Звук:** Установите громкость мультимедиа, громкость телефона, звук кнопки, звуковой эффект и т.д.

**Дисплей:** Установите язык, экранные заставки, время, давление в шинах, скорость и единицы измерения температуры.

**Подключение:** Подключите и сочтайте телефон Bluetooth.

**Универсальный:** Проверьте информацию о версии экрана, сбросите систему и т.д.

#### Голосовой помощник

Когда мультимедийный дисплей включен, используйте следующие методы для пробуждения голосового помощника:

Метод 1: Напрямую скажите «Привет, Jetour», чтобы разбудить голосового помощника.

Метод 2: Нажмите на модуль голосового помощника на экране дисплея, чтобы разбудить голосового помощника.

Метод 3: Нажмите кнопку «» на рулевом колесе, чтобы разбудить голосового помощника.



#### ПРОЧИТАЙТЕ

Все экраны дисплея приведены только для справки, пожалуйста, обратитесь к фактическому экрану дисплея автомобиля.

#### Телефонная связь

##### CarPlay

##### ■ Проводное соединение

1. Соедините мобильный телефон и порт USB автомобиля с помощью оригинального кабеля передачи данных;
2. Нажмите на кнопку CarPlay, чтобы перейти на главный экран CarPlay.

### 3. ВНУТРЕННЯЯ ФУНКЦИЯ

#### ■ Беспроводное соединение (при наличии)

1. Включите Bluetooth на iPhone и переключатель CarPlay, и затем включите Bluetooth на мультимедийном дисплее;
2. Совместите и подключите Bluetooth в телефоне и Bluetooth на мультимедийном дисплее. Когда на телефоне появится окно с подсказкой при первом подключении, выберите использование Carplay;
3. После успешного сопряжения по Bluetooth на мультимедийном дисплее появится подсказка, указывающая, используется ли функция Apple Carplay. Нажмите «ОК».

#### ПРОЧИТАЙТЕ

После успешного беспроводного соединения значок Carplay будет выделен, а значок Bluetooth будет отображаться серым цветом в состоянии отсоединения, что является нормальным явлением.

#### Android auto

#### ■ Проводное соединение

1. На телефон необходимо предварительно установить Android Auto из магазина Google Store;
2. Соедините мобильный телефон и порт USB автомобиля с помощью оригинального кабеля передачи данных;
3. Когда на мультимедийном дисплее появится окно с подсказкой при первом подключении, выберите использование Android Auto;
4. После успешного подключения перейдите на экран Android Auto.

#### ■ Беспроводное соединение (при наличии)

1. На телефон необходимо предварительно установить Android Auto из магазина Google Store;
2. Включите Bluetooth в телефоне и Bluetooth на мультимедийном дисплее;
3. Совместите и подключите Bluetooth в телефоне и Bluetooth на мультимедийном дисплее. Когда на мультимедийном дисплее появится окно с подсказкой при первом подключении, выберите использование Android Auto;
4. После успешного сопряжения по Bluetooth Android Auto автоматически подключится и перейдет на экран Android Auto.

#### ПРОЧИТАЙТЕ

Когда мобильный телефон подключен к Android auto, если мобильный телефон не поддерживает мультимедийный дисплей для определения состояния вызова, то при ответе на входящий вызов на мультимедийном дисплее не появляется уведомление о входящем вызове. Если мобильный телефон поддерживает мультимедийный дисплей для получения состояния вызова, то при ответе на входящий вызов на мультимедийном дисплее появляется уведомление о входящем вызове.

#### 3-6. Автоматическая система кондиционирования воздуха

##### Автоматическая система кондиционирования воздуха

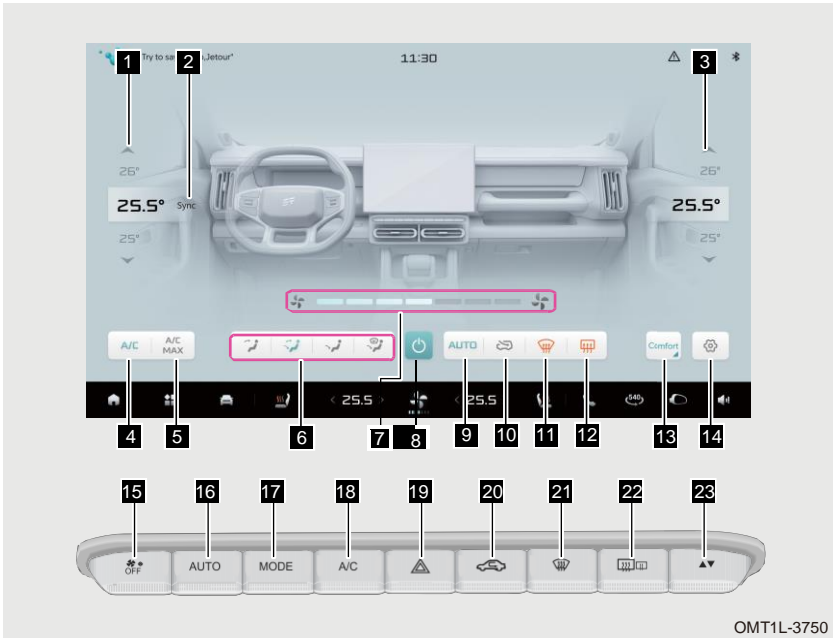

- |   |  |   |
|---|--|---|
| <b>1</b> Зона регулировки температуры водителя              | <b>2</b> Кнопка одного/двойного режима   | <b>3</b> Зона регулировки температуры переднего пассажира                         |
| <b>4</b> Кнопка A/C   | <b>5</b> Кнопка A/C MAX  | <b>6</b> Кнопка регулировки режима  |
| <b>7</b> Зона регулировки объема воздушного потока          | <b>8</b> Кнопка переключения кондиционирования воздуха                             | <b>9</b> Кнопка AUTO  |
| <b>10</b> Кнопка режима наружного/рециркуляционного воздуха | <b>11</b> Кнопка защиты от запотевания и размораживания переднего ветрового стекла | <b>12</b> Кнопка заднего размораживания и обогрева наружного зеркала заднего вида |
| <b>13</b> Кнопка режима воздушного                          | <b>14</b> Кнопка настройки A/C   | <b>15</b> Кнопка регулировки объема воздушного потока                             |
| <b>16</b> Кнопка AUTO                                       | <b>17</b> Кнопка регулировки режима  | <b>18</b> Кнопка A/C  |

### 3. ВНУТРЕННЯЯ ФУНКЦИЯ

- 19** Кнопка аварийной сигнализации
- 20** Кнопка режима наружного/ рециркуляционного воздуха
- 21** Кнопка переднего размораживания
- 22** Кнопка заднего размораживания и обогрева наружного зеркала заднего вида
- 23** Кнопка регулировки температуры

#### Работа кондиционирования воздуха

Кнопка переключения кондиционирования воздуха

Нажмите кнопку переключателя А/С, чтобы включить/выключить систему кондиционирования воздуха.

Регулировка температуры

Температура может быть отрегулирована, управляя зоной регулировки температуры на дисплее мультимедиа или панели управления кондиционером.

Регулировка объема воздушного потока

Воздушный поток может быть отрегулирован, управляя зоной регулировки воздушного потока на дисплее мультимедиа или панели управления кондиционером.

Кнопка AUTO

Нажмите кнопку AUTO, чтобы включить/выключить автоматический режим.

- В автоматическом режиме при нажатии кнопки кондиционера, регулировке объема воздуха или температуры соответствующая функция выходит из автоматического режима.
- В автоматическом режиме, режим наружного/рециркуляционного воздуха переключает, функция циркуляции выходят из автоматического управления, другие функции все еще находятся в автоматическом режиме.
- В автоматическом режиме нажатие кнопки AUTO не выйдет из автоматического режима.

Кнопка А/С

Нажмите кнопку А/С, чтобы включить режим охлаждения кондиционера (начинает работать компрессор кондиционера).



#### ПРОЧИТАЙТЕ

Индикатор кнопки А/С загорается, указывая на то, что требуется включение компрессора кондиционера. Компрессор кондиционера включается, когда выполняются условия его работы. Индикатор гаснет, указывая на то, что компрессор кондиционера выключен.

Кнопка А/С MAX

Нажмите кнопку А/С MAX, кондиционер переходит в режим полного холодного воздуха, компрессор включается, температура автоматически настраивается на LO, объем воздушного потока автоматически настраивается на максимальный объем воздуха, статус наружного/рециркулирующего воздуха является рециркулирующим воздухом, а выходной режим лицевой. Еще раз нажмите кнопку, чтобы выключить А/С.



### Кнопка регулировки режима

Нажмите кнопку регулировки режима для регулировки режима; режим окна, режим обдува на лицо и режим обдува на ноги могут использоваться в сочетании. Режим окна и режим обдува на лицо не могут использоваться в сочетании.

"↖" Режим обдува на лицо: Он может регулировать воздушный поток, выходящий из центра и отверстий для лица с обеих сторон.

"↘" Режим обдува на ноги: Он может регулировать воздушный поток, выдуваемый из отверстия для ног.

"↔" Режим обдува на лицо и ноги: Он может регулировать воздушный поток, выдуваемый из центра, отверстий для лица с обеих сторон и отверстия для ног.

"↕" Режим обдува на лицо и ноги: Он может регулировать воздушный поток, выдуваемый из отверстия для размораживания и выхода для ног.



#### ПРОЧИТАЙТЕ

Если лобовое стекло запотеет во время движения, рекомендуется режим размораживания лобового стекла. Подробности см. в кнопке защиты от запотевания и размораживания переднего лобового стекла.

### Кнопка режима наружного/рециркуляционного воздуха

Нажмите кнопку режима наружного/рециркулирующего воздуха, чтобы переключить режим наружного/рециркулирующего воздуха.

Используйте режим рециркуляции воздуха при следующих условиях:

- В пыльной среде.
- Для предотвращения попадания выхлопных газов извне в автомобиль.
- Для быстрого охлаждения или нагревания воздуха в автомобиле.
- Чтобы изолировать другие запахи снаружи.

### Кнопка одного/двойного режима

Нажмите кнопку одного/двойного режима « Sync », чтобы переключить одного/двойной режим.



#### ПРОЧИТАЙТЕ

- Одной режим: Температура водителя и переднего пассажира не может регулироваться отдельно.
- Двойной режим: Температура водителя и переднего пассажира может регулироваться отдельно.

### Кнопка переднего размораживания

После запуска автомобиля нажмите кнопку переднего размораживания, чтобы включиться (регулировать воздушный поток, чтобы большая часть дует в переднее лобовое стекло, а небольшое количество дует в боковое стекло)/выключить функцию защиты от запотевания и размораживания переднего лобового стекла.

В случае, когда объем воздушного потока не выключен, нажатие кнопки переднего размораживания принудительно запускает режим внешнего воздуха и компрессор А/С.

### 3. ВНУТРЕННЯЯ ФУНКЦИЯ

#### ПРОЧИТАЙТЕ

- Перед вождением убедитесь, что внутренняя поверхность стекла чистая и сухая, если есть очевидная пыль или капли воды, их необходимо вытереть.
- При удалении запотевания во влажном климате (например, во время дождя или снега): Держите выключатель А/С включенным. Выключение А/С повлияет на эффект защиты от запотевания; держите режим наружного воздуха. Если выбран режим рециркулирующего воздуха, это повлияет на эффект защиты от запотевания.
- При защите от запотевания зимой: Поддерживайте режим наружного воздуха, регулируйте направление частичного обогрева, выходы воздуха с обеих сторон приборной панели направлены на окна с обеих сторон, а когда температура наружного воздуха выше 0°C, требуется дополнительное противозапотевание А/С.
- После удаления инея или тумана отрегулируйте режим и объем воздушного потока в другое нужное положение, чтобы повысить комфорт в автомобиле.
- Если А/С не остынет, это повлияет на эффект удаления запотевания. Как можно скорее обратитесь на авторизованную станцию технического обслуживания Jetour для проверки и ремонта.

#### ВНИМАНИЕ

- В целях безопасности вождения, пожалуйста, правильно используйте функцию предотвращения запотевания.
- Зимой не используйте режим рециркуляции воздуха в длительное время, иначе переднее ветровое стекло быстро запотеет.
- Плохая видимость увеличивает риск дорожно-транспортных происшествий и травм. Поэтому для безопасности вождения очень важно обеспечить хорошую видимость во время вождения.

Кнопка заднего размораживания и обогрева наружного зеркала заднего вида

После запуска автомобиля нажмите кнопку заднего размораживания и обогрева наружного зеркала заднего вида, указывая, что функция заднего размораживания и обогрева наружного зеркала заднего вида включена/выключена.

Функция размораживания нагревателя заднего лобового стекла/наружного зеркала заднего вида автоматически выключается после работы примерно 20 минут.

#### ВНИМАНИЕ

- Убедитесь, что функция размораживания заднего ветрового стекла/наружного зеркала заднего вида выключена, когда запотевание или иней на заднем ветровом стекле/наружном зеркале заднего вида очищены.
- Не царапайте и не повреждайте провода нагревателя при очистке заднего ветрового стекла или наружного зеркала заднего вида.
- Когда батарея разряжена, задний размораживатель не может быть включен для обеспечения нормального запуска автомобиля.

#### ОПАСНОСТЬ

Чтобы не обжечься, не прикасайтесь к заднему ветровому стеклу/наружному зеркалу заднего вида, когда работает функция размораживания нагревателя заднего ветрового стекла/наружного зеркала заднего вида или сразу после ее отключения.

Кнопка режима кондиционирования

Нажмите кнопку режима А/С, чтобы установить режим энергосбережения/комфорта/сильный.

Кнопка настройки А/С



- Очистка А/С после блокировки: А/С автоматически включается и выполняет самоочистку после того, как пользователь блокирует и покинет автомобиль. Он используется для сушки оборудования А/С для поддержания сухой системы А/С и избежания накопления бактерий и плесени.

ВНУТРЕННЯЯ ФУНКЦИЯ

- Предотвращение летнего жаркого ветра: При включении кондиционера летом избегайте первого горячего воздуха, дующего прямо на лицо.
- Уменьшение шума при вызовах по Bluetooth: объем воздушного потока А/С снижается во время телефонных звонков по Bluetooth, улучшая качество вызовов; объем воздуха автоматически восстанавливается после вызова.
- Автоматическая внутренняя вентиляция: Автомобиль будет автоматически проветриваться, поддерживая свежий воздух внутри.

#### Работа обогрева кондиционера

1. Запустите автомобиль, нажмите кнопку AUTO, система кондиционирования воздуха автоматически контролирует температуру на выходе, режим выхода и объем воздушного потока в соответствии с температурой установленной пользователем и текущим условием окружающей среды, чтобы удовлетворить требования пользователя к контролю температуры.
2. Выбор режима рециркулирующего воздуха может ускорить нагрев, что помогает повысить экономию топлива и комфорт вождения.

#### ПРОЧИТАЙТЕ

- Рекомендуется настроить в режим обдува на ноги и выключить А/С.
- Когда система управления кондиционером работает автоматически, приоритет отдается защите от запотевания и размораживанию, поэтому автоматический режим является режимом окна и ног, что приводит к чрезмерному шуму и недостаточной температуре в области ног во время фактического использования. Рекомендуется вручную настроить в режим обдува на ноги при отсутствии тумана на переднем лобовом стекле. Если в автомобиле больше людей и переднем лобовом стекле задыманы, режим выхода воздуха можно вручную переключить на режим обдува на ноги и окон.

### 3. ВНУТРЕННЯЯ ФУНКЦИЯ

#### Режим охлаждения кондиционера воздуха

---

1. Запустите автомобиль, нажмите кнопку AUTO, система кондиционирования воздуха автоматически контролирует выключатель компрессора, рабочий объем компрессора, температуру на выходе, режим выхода и объем воздушного потока в соответствии с температурой установленной пользователем и текущим условием окружающей среды, чтобы удовлетворить требования пользователя к контролю температуры.
2. Выбор режима рециркулирующего воздуха может ускорить охлаждение, что помогает повысить экономию топлива и комфорт вождения.

■ Для наилучшего эффекта охлаждения действуйте следующим образом:

1. Держите поверхность фильтра кондиционера чистой без каких-либо явного засорения;
2. Нажмите кнопку AUTO, а затем установите температуру сиденья водителя/ переднего пассажира на уровень LO. Объем воздушного потока, режим наружного воздуха/рециркулирующего воздуха, режим просмотра, компрессор кондиционера будут автоматически настроены на требуемый максимальный статус охлаждения.



#### ПРОЧИТАЙТЕ

- Кроме того, грязь и засорение на поверхности конденсатора кондиционера также приведут к ухудшению охлаждающего эффекта, поэтому держите конденсатор в чистоте.
- После работы системы охлаждения А/С из сливной трубы кондиционера может капнуть немного воды и образоваться лужа под автомобилем, что является нормальным явлением.
- Если кондиционер включен и автомобиль постоянно поднимается по длинным склонам или долгое время находится в чрезвычайно медленном движении, двигатель может перегреваться. Наблюдайте за индикатором предупреждения о высокой температуре жидкости для охлаждения двигателя. Если двигатель перегревается, рекомендуется выключить кондиционер.
- Когда воздух быстро остывает в жарких и влажных условиях, на выходе может быть виден туман, что является нормальным физическим явлением.
- Рекомендуется каждый месяц включать систему охлаждения кондиционера на 5 минут или более и одновременно открывать окно, что поможет предотвратить повреждение системы кондиционирования воздуха из-за нехватки смазки, а также предотвратить появление запаха испарителя из-за влажности и микробов.
- Когда температура низкая, например, зимой, даже если индикатор загорится после включения переключателя А/С, компрессор все равно не запустится.
- Количество хладагента, заполненного в системе кондиционирования воздуха, со временем уменьшается, если вы чувствуете, что охлаждающий эффект кондиционера ухудшается, пожалуйста, своевременно обратитесь на авторизованную станцию технического обслуживания Jetour для проверки и ремонта.
- Во время резкого ускорения, обгона и набора высоты силовой системе требуется больше мощности для компенсации. В это время, если кондиционер работает, компрессор может быть выключен автоматически, если он не выключается автоматически и вы чувствуете, что это недостаток мощности, рекомендуется выключить кондиционер.



#### ВНИМАНИЕ

- Чтобы продлить срок службы системы кондиционирования воздуха, не используйте кондиционер в течение длительного времени на низкой скорости при выполнении охлаждения кондиционера.
- Приобретите специальный хладагент и смазку для компрессора Jetour на авторизованной станции технического обслуживания Jetour, в противном случае повреждения системы кондиционера, причиненные этим, не покрываются гарантией.
- В жаркую погоду температура в закрытом автомобиле быстро повышается из-за солнечного света, это может привести к травмам людей или животных или даже смерти, особенно младенцев и очень маленьких детей.
- Запрещается самостоятельно ремонтировать систему кондиционирования воздуха, так как хладагент высокого давления в системе кондиционирования воздуха вреден для человека. Необходимо обратиться на авторизованную станцию технического обслуживания Jetour для проверки и ремонта.

### 3. ВНУТРЕННЯЯ ФУНКЦИЯ

#### Управление воздушным потоком на выходе воздуха

##### Центральные выходы

Перемещайте рычаг регулировки центрального выпускного отверстия вверх и вниз, влево и вправо вручную, чтобы отрегулировать направление воздушного потока.

##### Боковые выходы

Перемещайте рычаг регулировки выходного отверстия с левой/правой стороны вверх и вниз, влево и вправо вручную, чтобы отрегулировать направление воздушного потока.

##### Выходы подлокотника

Вручную перемещайте рычаг регулировки выходного отверстия коробки подлокотника вверх и вниз, влево и вправо, чтобы отрегулировать направление воздушного потока.

#### Функция охлаждения коробки подлокотника на вспомогательной фасционной панели

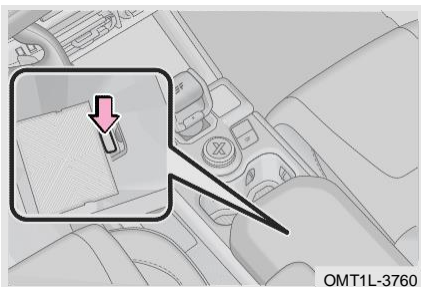

Коробка подлокотника на вспомогательной фасционной панели оснащен выходом холода. Поместите необходимые предметы (например, консервированные напитки) в ящик подлокотника на вспомогательной фасционной панели. Режим обдува на лицо в кондиционере включен для работы в режиме охлаждения. Нажимайте переключатель внутри коробки подлокотника вверх и вниз, чтобы охладить необходимые предметы.

### 3-7. Функция записи вождения

#### Функция записи вождения (при наличии)

Регистратор вождения может записывать видеоизображение всего процесса вождения, что может свидетельствовать о дорожно-транспортных происшествиях. Любители самостоятельных путешествий также могут использовать его для записи процесса преодоления трудностей и опасностей. Он записывает время, скорость и свет в видео во время вождения, что похоже на «черный ящик».

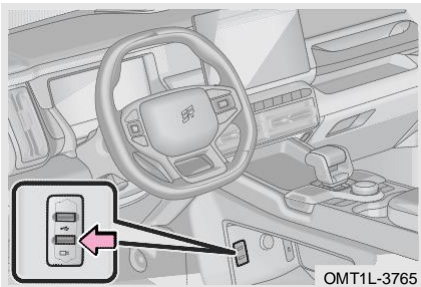

Вставьте адаптированную флешку перед запуском и сохраните записанное видео в флешку.

### 3. ВНУТРЕННЯЯ ФУНКЦИЯ

Нажмите «Снимок», чтобы сделать фотографии, по одной фотографии каждый раз. Нажмите «Зпись», чтобы выполнить видеозапись.

Нажмите «Воспроизведение», чтобы отображать миниатюру файла (видео или изображения) внутри каждой текущей папки, а затем щелкните, чтобы удалить и выбрать файл, щелкните миниатюру видео, чтобы загрузить исходный видеофайл для воспроизведения и приостановки воспроизведения, или щелкните предыдущий/следующий файл, последнее видео и первое видео будут напоминать при нажатии.

Нажмите «Настройки», чтобы открыть экран меню настроек видеорегистратора для соответствующих настроек.

#### ПРОЧИТАЙТЕ

- В случае столкновения функция записи вождения не повреждена и эта функция активируется, система автоматически записывает в течение 5 минут.
- Если хранящиеся видео на вставленной флешке заполнены, последующие записанные видео автоматически перезаписывают предыдущие.

### 3–8. Беспроводная зарядка

#### Беспроводная зарядка (при наличии)

Беспроводная зарядка использует технологию электромагнитной индукции удобно и безопасно, чтобы обеспечить лучший опыт во время вождения.

#### Методы использования

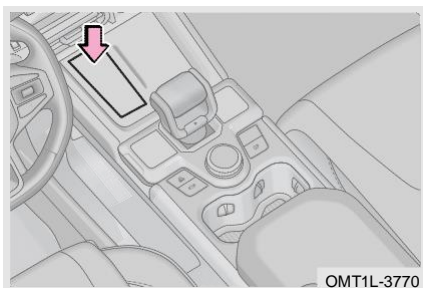

Переключите питание автомобиля в режим ON, беспроводная зарядка начнет работать после помещения мобильного телефона в зону обнаружения беспроводной зарядки экраном мобильного телефона вверх.



■ В следующих условиях беспроводная зарядка может работать неправильно:

1. Мобильный телефон не полностью помещается в зону беспроводной зарядки, и мобильный телефон нельзя заряжать.
2. Задняя часть мобильного телефона не находится в центре зоны беспроводной зарядки, и мобильный телефон нельзя заряжать.
3. Если между мобильным телефоном и зоной беспроводной зарядки находятся металлические посторонние предметы (например, монеты, металлический корпус мобильного телефона и т. д.), и мобильный телефон невозможно зарядить.
4. Когда температура поверхности зоны обнаружения беспроводной зарядки слишком высока из-за воздействия солнечных лучей, модуль беспроводной зарядки активирует самозащиту, и мобильный телефон не может быть заряжен.

### 3. ВНУТРЕННЯЯ ФУНКЦИЯ

5. Если мобильный телефон не удается нормально зарядить, убедитесь, что в зоне беспроводной зарядки нет посторонних предметов, или подождите, пока зона беспроводной зарядки остынет, прежде чем пытаться. Если зарядка по-прежнему невозможна, рекомендуется обратиться на авторизованную станцию технического обслуживания Jetour.

#### ПРОЧИТАЙТЕ

- Функция беспроводной зарядки поддерживает только мобильные телефоны с функцией беспроводной зарядки.
- Поместите мобильный телефон в центр слота для мобильного телефона. Если вы ускоритесь, замедляетесь или резко поворачиваете во время вождения, мобильный телефон будет трястись, что может повлиять на эффективность и стабильность зарядки.
- Функция беспроводной зарядки поддерживает быструю зарядку для некоторых телефонов и совместима с медленной зарядкой.
- Во время медленной зарядки загорается  на мультимедийный дисплей; во время быстрой зарядки загорается  на мультимедийный дисплей; при неправильной зарядке загорается  на мультимедийный дисплей. Пожалуйста, проверьте зону зарядки на наличие посторонних предметов или подождите, пока зона зарядки остынет, прежде чем пытаться. Если зарядка по-прежнему невозможна, рекомендуется обратиться на авторизованную станцию технического обслуживания Jetour для проверки и ремонта.

#### ВНИМАНИЕ

- В процессе нормального использования автомобиля будет установлена временная защита для зарядки, чтобы автомобиль мог идентифицировать смарт-ключ.
- Если ваш мобильный телефон не поддерживает функцию беспроводной зарядки, рекомендуется не использовать накладку для беспроводной зарядки. Качество патча для беспроводной зарядки на рынке неодинаково, и при частом использовании может быть причинен ущерб (например, сбой функции, плохой контакт интерфейса, сбой распознавания металлических посторонних предметов).

### 3-9. Пространство для хранения

#### Пространство для хранения

##### Коробка для очков

Коробка для очков расположен над стойкой А слева от водителя. В нем можно хранить очки или другие мелкие предметы. При размещении очков необходимо нормально сложить обе дужки, линзами вперед и дужками вверх. В противном случае, очки могут выпасть при открытии коробки для очков.

#### ОПАСНОСТЬ

Убедитесь, что коробка для очков закрыта во время вождения.



#### Дверные ящики для хранения

Дверные ящики для хранения переднего и второго ряда можно использовать для хранения карт, чашек и других предметов.

#### Перчаточный ящик

Перчаточный ящик используется для хранения карты, инструкций и других предметов.

#### ОПАСНОСТЬ

Перед началом движения убедитесь, что перчаточный ящик полностью закрыт. В противном случае в случае экстренного торможения или экстренного руления это может привести к несчастным случаям и серьезным травмам или даже смерти.

#### Ящик подлокотника на вспомогательной фасционной панели

Ящик подлокотника на вспомогательной фасционной панели используется для хранения карт, инструкций и других предметов.

#### ОПАСНОСТЬ

- Взрослым или детям не разрешается сидеть на ящике для подлокотника на вспомогательной фасционной панели.
- Ящичка для подлокотника на вспомогательной фасционной панели должна быть закрыта во время движения автомобиля, а открывающаяся ящичка для подлокотника на вспомогательной фасционной панели может препятствовать движению руки водителя во избежание травм.

#### Сумка для хранения сиденья

Спинки передних сидений оснащены сумками для хранения на задней стороне, которые используются для хранения документов, инструкций и т. д.

#### Откидной подлокотник

Сиденья во втором ряду оборудованы откидным подлокотником, которым можно пользоваться, откинув подлокотник. Пожалуйста, верните подлокотник в исходное положение, когда он не используется.

#### Передний подстаканник

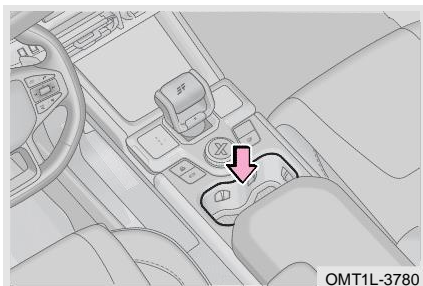

Подстаканник используется для удобного размещения чашки, подвижной пепельницы или банки с напитками и т. д.

#### ПРОЧИТАЙТЕ

- Не ставьте слишком маленькую или плохо устойчивую банку с напитком в подстаканник, иначе она может опрокинуться.
- Пожалуйста, убедитесь, что крышка банки с напитком закрыта, чтобы предотвратить выплескивание жидкости внутри.

### 3. ВНУТРЕННЯЯ ФУНКЦИЯ

#### Задний подстаканник

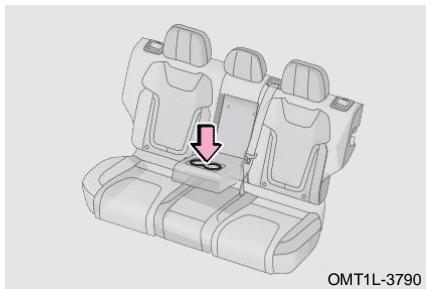

Задний подстаканник расположен на подлокотнике второго ряда сидений. Его можно использовать, опустив подлокотник.

Когда он не используется, верните подлокотник в исходное положение.

#### ПРОЧИТАЙТЕ

- Не ставьте слишком маленькую или плохо устойчивую банку с напитком в подстаканник, иначе она может опрокинуться.
- Пожалуйста, убедитесь, что крышка банки с напитком закрыта, чтобы предотвратить выплескивание жидкости внутри.

#### Багажное отделение

Чтобы увеличить место для хранения багажа, задние сиденья можно сложить, когда на них нет пассажиров. Подробнее см. в разделе «Сиденья».

■ При размещении багажа в автомобиле, соблюдайте следующие меры предосторожности:

1. Следите за балансировкой автомобиля.
2. Для лучшей экономии топлива, не носите лишнего веса.
3. Убедитесь, что предметы для хранения не слишком велики, чтобы не мешать нормальному закрыванию двери багажного отделения.

#### ОПАСНОСТЬ

- Не ездите с открытой или не закрытой дверью багажного отделения, чтобы предотвратить выбрасывание предметов и причинение травм.
- Не позволяйте никому сидеть в багажном отделении. Пассажиры должны сидеть на своих местах с правильно пристегнутыми ремнями безопасности. В противном случае они могут получить серьезные травмы в случае резкого торможения или столкновения.
- Не складывайте товары или багаж выше спинки сиденья. Держите их низко, как можно ближе к полу, чтобы предотвратить их скольжение вперед в случае торможения, что может привести к травмам.

#### Багажник

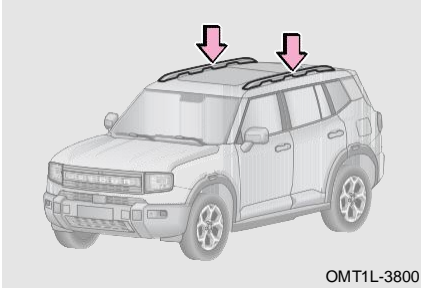

Багажник на крыше используется для погрузки грузов. Убедитесь, что вес загружаемого груза на тележку или погрузочный инструмент (например, багажное отделение, поперечная штанга) не превышает допустимый вес. Избыточный вес приведет к повреждению держателя, стекла люка в крыше, крыши кузова и других компонентов, на различные проблемы, вызванные избыточным весом, гарантия не распространяется.

#### ВНИМАНИЕ

- При неподвижном автомобиле перевозчик может выдержать 300 кг, избыточный вес запрещен.
- Никогда не допускайте, чтобы загруженные длинные или широкие грузы превышали общую длину или ширину автомобиля.
- Перед началом движения убедитесь, что груз надежно прикреплен к багажнику на крыше. Между грузом и крышей можно разместить одеяла или другие предметы защиты. Будьте осторожны, чтобы не поцарапать поверхность крыши.

#### 3-10. Электрическая розетка

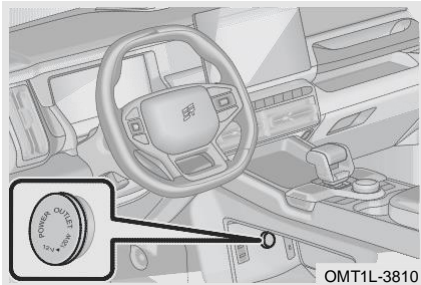

Передняя электрическая розетка расположена под центральным подлокотником.

Его можно использовать для аксессуаров с рабочим напряжением 12 В и рабочим током 10 А или менее.

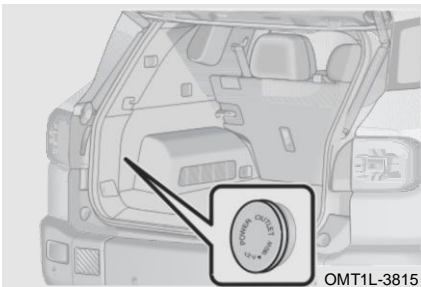

Задняя электрическая розетка расположена с левой стороны багажного отделения.

Электрическая розетка можно пользоваться только тогда, когда питание автомобиля переключено в режим ACC/ON.

### 3. ВНУТРЕННЯЯ ФУНКЦИЯ

#### ВНИМАНИЕ

- Во избежание перегорания предохранителя не используйте электрооборудование большой мощности (120 Вт и более).
- Во избежание разрядки батареи не используйте розетку дольше, чем необходимо, при неработающем двигателе.
- Не вставляйте в розетку ничего и не допускайте попадания жидкости, кроме соответствующей вилки, так как это может привести к сбою в электроснабжении или короткому замыканию.

#### 3-11. USB-порт

##### Верхний (при наличии)

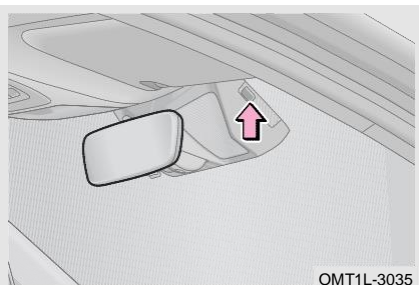

Верхний USB-интерфейс расположен с правой стороны внутреннего зеркала заднего вида и используется для подачи питания на самостоятельно установленный видеорегистратор.

#### ВНИМАНИЕ

Верхний USB-интерфейс с электрическим напряжением  $-12V$  используется только для подачи питания на видеорегистратор и не может использоваться для подачи питания на другие электроприборы. Убедитесь в совместимости видеорегистратора с источником питания  $12V$ .

##### Передний USB-порт

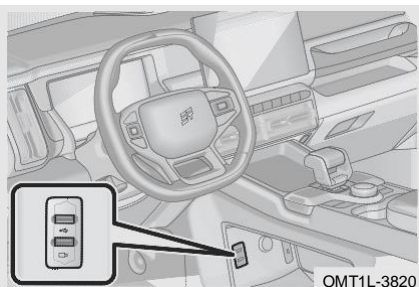



Передний USB-порт расположен на передней панели вспомогательной панели управления.

Порт типа A : Его можно использовать для функции Carplay, чтения U-диска и зарядки электрооборудования с низким энергопотреблением, такого как телефон и т.д.

Интерфейс регистратора вождения "  ": Используйте регистратор вождения, вставив флешку.

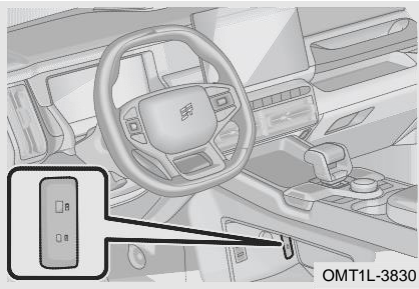
### 3. ВНУТРЕННЯЯ ФУНКЦИЯ



Порт типа С : Поддерживается зарядка мобильных телефонов и планшетных компьютеров обычных марок (ток  $\leq 3A$ ); поддерживается быструю зарядку ноутбуков обычных марок.

Порт типа А : Поддерживается быстрая зарядка.

#### Задний USB-порт

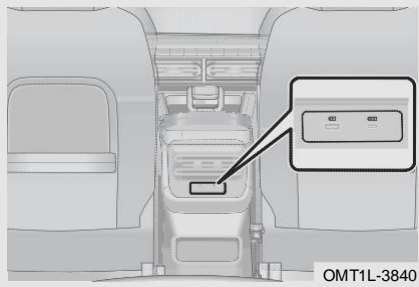

Задний USB-порт расположен под задним воздуховыпуском центрального подлокотника.

Порт типа А : Поддерживается быстрая зарядка.

Порт типа С : Поддерживается зарядка мобильных телефонов и планшетных компьютеров обычных марок (ток  $\leq 3A$ ); поддерживается быструю зарядку ноутбуков обычных марок.

#### 3-12. Солнцезащитные козырьки и косметические зеркала

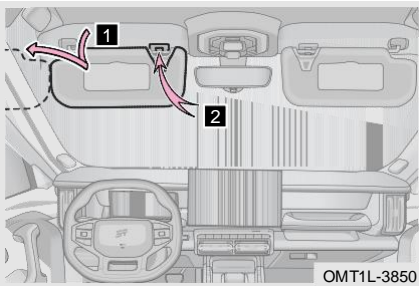

Переверните выдвижную пластину косметического зеркала, чтобы использовать косметическое зеркало. Для автомобиля, оснащенного подсветкой косметического зеркала, соответствующая подсветка косметического зеркала загорится при открывании выдвижной пластины косметического зеркала.

- 1 Опустите солнцезащитный козырек.
- 2 Отсоедините крючок и поверните его наружу, чтобы затенить боковой фонарь.



#### ПРОЧИТАЙТЕ

Если боковой свет сильный, потяните и раздвиньте солнцезащитный козырек, чтобы увеличить площадь блокировки.

### 3. ВНУТРЕННЯЯ ФУНКЦИЯ

#### ВНИМАНИЕ

- Когда солнцезащитные козырьки не используются, всегда убирайте их внутрь крепежного устройства, поскольку опущенные солнцезащитные козырьки ухудшают видимость.
- Не кладите твердые предметы, такие как CD и металлические карты, за солнцезащитные козырьки, чтобы эти предметы не травмировали людей в автомобиле во время дорожно-транспортных происшествий.

### 3-13. Капот

#### Открытие/закрытие капота

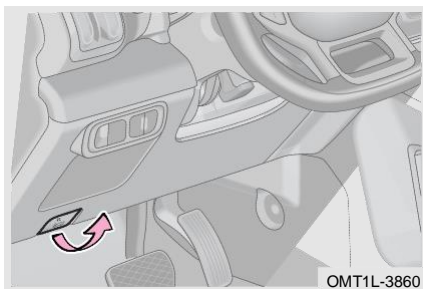

Шаг 1: Капот слегка подскочит при вытягивании рычага отпуска капота;

Шаг 2: Снова потяните за рычаг, капот откроется автоматически;

Шаг 3: Опустите капот и закройте его до блокировки защелки;

Шаг 4: После закрытия капота слегка приподнимите его, чтобы убедиться, что он полностью закрыт. Правильно запертый капот должен быть очень устойчивым и находиться на одном уровне с окружающим телом.

#### ВНИМАНИЕ

- Прежде чем закрыть капот, проверьте, не оставили ли вы в моторном отсеке никаких инструментов, тряпок и т.д.
- Закрывая капот, не нажимайте на него руками, иначе он может деформироваться.
- Перед началом движения убедитесь, что капот закрыт, в противном случае это может привести к несчастным случаям и травмам.
- После некоторого времени работы двигателя при открытии капота рекомендуется надеть перчатки, чтобы предотвратить ожоги из-за повышения температуры капота.

### 3-14. Дверь багажного отделения

#### Дверь багажного отделения с электродвигателем (при наличии)

Для вашего удобства дверь багажного отделения с электроприводом может открываться/закрываться различными способами (например, наружным переключателем двери багажного отделения, внутренним переключателем двери багажного отделения, дистанционным управлением смарт-ключом), а также функцией регулировки высоты, позволяющей вам в полной мере ощутить удобство двери багажного отделения с электроприводом.

Дистанционное управление смарт-ключом

Длительное нажатие кнопки открывания двери багажного отделения на смарт-ключе дверь багажного отделения с электроприводом откроется/закроется.

#### Наружный переключатель двери багажного отделения

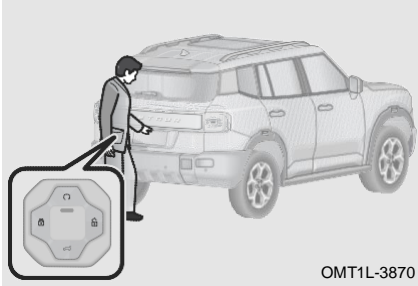

После разблокировки центрального замка подойдите к задней части автомобиля и нажмите наружный выключатель двери багажного отделения, загорятся поворотники и дверь багажного отделения с электроприводом откроется/закроется.

После блокировки центрального замка подойдите к задней части автомобиля, неся при себе смарт-ключ, и нажмите наружный выключатель двери багажного отделения, загорятся поворотники и дверь багажного отделения с электроприводом откроется/закроется.



#### ПРОЧИТАЙТЕ

Когда питание автомобиля переведено в режим ACC/ON и центральный замок управления заблокирован, сначала разблокируйте центральный замок управления, а затем откройте дверь багажного отделения с помощью переключателя открывания двери багажного отделения.

#### Внутренний переключатель двери багажного отделения

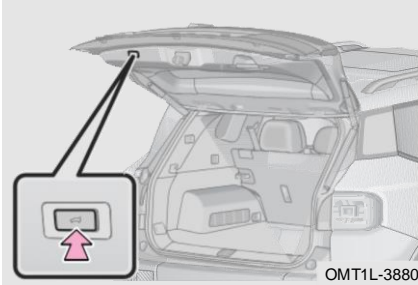

После открытия двери багажного отделения с электроприводом нажмите кнопку двери багажного отделения, и дверь багажного отделения с электроприводом автоматически закроется.

Когда дверь багажного отделения с электроприводом движется, нажмите кнопку двери багажного отделения, чтобы приостановить действие.

После открытия двери багажного отделения с электроприводом отрегулируйте ее на желаемую высоту; продолжительно нажмите кнопку двери багажного отделения до тех пор, пока автомобиль не подаст световой сигнал и высота открытия двери багажного отделения с электроприводом не будет установлена успешно.

### 3. ВНУТРЕННЯЯ ФУНКЦИЯ

#### ВНИМАНИЕ

- При открытии двери багажного отделения не тяните электрический опорный стержень вбок, это может привести к повреждению соответствующих частей.
- Если аккумулятор отсоединен при открытии двери багажного отделения, дверь багажного отделения с электроприводом необходимо вручную закрыть до запертого положения с постоянной скоростью, а затем эксплуатируйте переключатель двери багажного отделения с электроприводом, чтобы нормально открыть/закрыть дверь багажного отделения с электроприводом.
- Когда дверь багажного отделения открыта в крайнее верхнее положение, ее не допускается толкнуть или поддержать рукой в более высокое положение, что может привести к повреждению соответствующих частей.
- Перед открытием двери багажного отделения необходимо обратите внимание, что в зоне открывания не должно быть ничего, что может привести к царапанию двери багажного отделения.
- Перед началом движения, убедитесь, что дверь багажного отделения закрыта, в противном случае это может привести к несчастным случаям и повреждению соответствующих частей.
- Закрывая дверь багажного отделения вручную, действуйте осторожно, не применяйте грубую силу, это может привести к повреждению двигателя и модуля.
- При подъеме или спуске из-за изменения центра тяжести дверь багажного отделения может не открываться или закрываться, что нормально. Откройте или закройте его вручную.
- Если дверь багажного отделения не работает правильно, как можно скорее обратитесь на авторизованную станцию технического обслуживания Jetour для проверки и ремонта.
- Закрывая дверь багажного отделения, убедитесь, что никто не зажат. Если закрытие прерывается, закройте его снова.

#### ОПАСНОСТЬ

- Несмотря на то, что автомобиль оснащен функцией защиты от заедания, не включайте эту функцию преднамеренно, чтобы избежать случайных травм.
- Перед вождением дверь багажного отделения должна быть закрыта, в противном случае это может привести к несчастным случаям и повреждению соответствующих частей.



#### Аварийное открытие двери багажного отделения

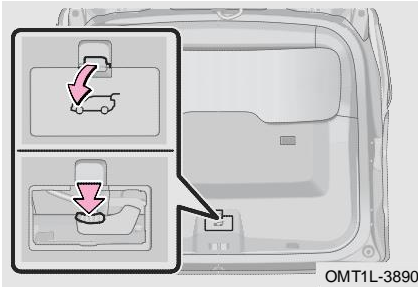

Переключатель аварийного устройства двери багажного отделения расположен на внутренней отделке двери багажного отделения с электроприводом.

При отключении питания автомобиля дверь багажного отделения с электроприводом не может быть открыта переключателем двери багажного отделения с электроприводом или в других неожиданных ситуациях, люди в автомобиле могут открыть дверь багажного отделения переключателем аварийного устройства двери багажного отделения.

Безопасно остановить автомобиль по возможности; нажмите вручную на переключатель аварийного устройства и нажмите дверь багажного отделения, чтобы открыть ее.

#### 3-15. Крышка топливного бака

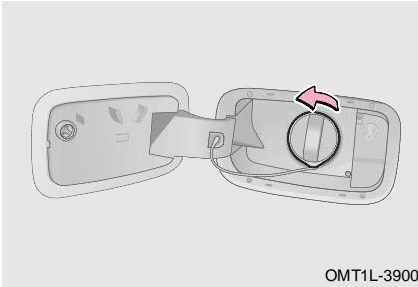

Шаг 1: Переключите питание автомобиля в режим OFF, нажмите на крышку топливного бака, и крышка топливного бака всплывет автоматически;

Шаг 2: Поверните крышку топливного бака против часовой стрелки, чтобы снять её;

Шаг 3: После заправки поверните крышку топливного бака по часовой стрелке, пока не услышите щелчок.

Шаг 4: Закройте крышку топливного бака.



#### ПРОЧИТАЙТЕ

Топливо может загрязнять окружающую среду. Поэтому распыленное топливо должно быть собрано и утилизировано профессионалом.

### 3. ВНУТРЕННЯЯ ФУНКЦИЯ

#### ВНИМАНИЕ

- Никогда не добавляйте дизельное топливо в топливный бак.
- После того как крышка топливной горловины будет плотно затянута, ослабьте руку, и крышка слегка повернется в противоположном направлении. Это нормально.
- Чтобы предотвратить повреждение колпачка, прикладывайте усилие только в направлении вращения. Не тяните и не поддевайте крышку.
- При открытии крышки топливного бака может быть слышен легкий свистящий звук, это нормально.
- Если во время заправки топливо переливается через край, немедленно вытрите его, чтобы избежать повреждения лакокрасочной поверхности автомобиля.
- Во время использования, если крышка топливного бака не закрыта, отведите автомобиль в безопасное место и остановите его, затем снова закройте крышку.

#### ОПАСНОСТЬ

- Перед заправкой выключите питание автомобиля и закройте все двери и окна.
- Не вдыхайте пары топлива, так как топливо содержит вещества, вредные для здоровья.
- Убедитесь, что крышка топливной горловины надежно затянута, чтобы предотвратить несчастный случай, вызванный разливом топлива.
- Поскольку бензин чрезвычайно легко воспламеняется, при заправке запрещается курить, а также не должно быть других искр или открытого огня.
- Не снимайте крышку топливной горловины быстро при ее открытии. В жаркую погоду при внезапном снятии крышки из заливной горловины могут вырваться пары топлива высокого давления, что может привести к травмам персонала.
- После выхода из автомобиля и перед тем, как открыть крышку топливного бака, прикоснитесь к неокрашенной металлической поверхности, чтобы снять статическое электричество. Важно разрядить статическое электричество перед заправкой, поскольку искры, возникающие в результате статического электричества, могут привести к воспламенению паров топлива во время заправки.
- Не пытайтесь продолжать заправку после автоматического выключения топливного пистолета! В противном случае топливный бак может быть переполнен, что приведет к вытеканию топлива из топливного бака, что легко может привести к возгоранию, взрыву и серьезным травмам.

4-1. Режим питания автомобиля Переключатель ENGINE START STOP ..... 109	Функция охлаждения для бездорожья (при наличии) ..... 119
4-2. Запуск и выключение двигателя Нормальный запуск и выключение ..... 109 Запуск и остановка в аварийной ситуации ..... 111 Вождение автомобиля ..... 111 Адаптивная система управления двигателем ..... 112	4-7. Интеллектуальная система своевременного полного привода (AWD) Интеллектуальная система своевременного полного привода (AWD) (при наличии) ..... 119 Режим вождения (при наличии) ..... 120
4-3. Бензиновый сажевый фильтр (GPF) Бензиновый сажевый фильтр (GPF) ..... 113	4-8. Система рулевого управления Система электроусилителя руля (EPS) ..... 121
4-4. Коробка передач Автоматическая коробка передач ..... 113 Лопасть переключения передач (при наличии) ..... 116	4-9. Тормозная система Система электрического стояночного тормоза (EPB) ..... 122 Система автоматического удержания (AUTO HOLD) ..... 125 Ножной тормоз ..... 127
4-5. Режим управления ползанием (ССО) Режим управления ползанием (ССО) (при наличии) ..... 116	4-10. Антиблокировочная тормозная система (ABS) Антиблокировочная тормозная система (ABS) ..... 128
4-6. Информации о вождении по бездорожью Система датчика брота (при наличии) ..... 118	4-11. Система динамической электронной программы

стабилизации кузова автомобиля	Расширенная функция .....	132
Система динамической электронной программы стабилизации кузова автомобиля .....	4-12.Подушка безопасности (SRS) Подушка безопасности (SRS) .....	133
		130

### 4-1. Режим питания автомобиля

#### Переключатель ENGINE START STOP

Когда система обнаружит законный смарт-ключ и отпустит педаль тормоза, нажмите переключатель ENGINE START STOP, чтобы переключить режим мощности автомобиля, при каждом нажатии переключателя ENGINE START STOP режим переключается один раз (OFF – ACC – ON – START).

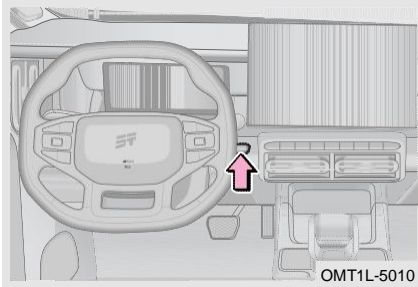

Режим OFF: Выключите все электроприборы.

Режим ACC: Можно использовать часть электроприборов.

Режим ON: Можно использовать все электроприборы.

Режим START: Когда питание автомобиля переведено в режим ACC/ON, нажмите педаль тормоза и передача находится в положении P, питание автомобиля переключится в режим START и двигатель можно запустить нажатием переключателя ENGINE START STOP.

#### ПРОЧИТАЙТЕ

Если переключатель ENGINE START STOP не нажат должным образом, режим мощности автомобиля не может быть переключен или двигатель может не запуститься.

#### ВНИМАНИЕ

- При работающем двигателе, если вынуть смарт-ключ, двигатель не выключится автоматически.
- Когда двигатель не работает, переключите режим питания автомобиля в режим OFF, чтобы предотвратить разрядку разряжен батареи.
- Если при работающем двигателе рычаг переключения передач переводится в положение R/N/D, двигатель выключается, и питание автомобиля переключается в режим ACC, отличный от режима OFF. Переведите переключения рычаг в положение P, питание автомобиля будет переключено в режим ON, и снова нажмите переключатель ENGINE START STOP, чтобы переключить его в режим OFF.

### 4-2. Запуск и выключение двигателя

#### Нормальный запуск и выключение

Перед запуском двигателя

Шаг 1: Перед тем, как сесть в автомобиль, проверьте окрестности автомобиля;

Шаг 2: Отрегулируйте положение сиденья, угол наклона спинки сиденья, высоту подголовника и угол наклона рулевого колеса;

Шаг 3: Отрегулируйте угол внутреннего и наружного зеркал заднего вида;

## 4. ВОЖДЕНИЕ АВТОМОБИЛЯ

Шаг 4: Выключите все лишнее освещение и электроприборы;

Шаг 5: Пристегните ремень безопасности;

Шаг 6: Убедитесь, что стояночный тормоз включен;

Шаг 7: Переведите передачу коробки передач в Р (для моделей А/Т)

Шаг 8: Питание автомобиля переключается в режим ON, проверьте, в норме ли индикатор неисправности и другие индикаторы на счетчике; если они ненормальные, немедленно обратитесь на авторизованную станцию технического обслуживания Jetour для проверки и ремонта;

### Запуск двигателя

Носите смарт-ключ с собой или положите его в машину, и его можно обнаружить обычным способом:

Шаг 1: Переключите питание автомобиля в режим ACC/ON, нажмите на педаль тормоза и переключите передачу коробки передач в положение Р;

Шаг 2: Когда питание автомобиля переведена в режим START, нажмите переключатель ENGINE START STOP, чтобы запустить двигатель.



### ПРОЧИТАЙТЕ

При управлении переключателем ENGINE START STOP достаточно одного короткого сильного нажатия.

### После запуска двигателя

Обороты двигателя на холостом ходу контролируется электронной системой управления. При запуске двигателя высокая скорость может привести к повышению температуры двигателя, это нормально. После повышения температуры двигателя обороты автоматически снизится до нормальной обороты. В противном случае немедленно обратитесь на авторизованную станцию технического обслуживания Jetour для проверки и ремонта.



### ОПАСНОСТЬ

Выхлопные газы содержат вредные вещества, которые при вдыхании могут представлять серьезную опасность для здоровья. Используйте следующие методы, чтобы избежать вдыхания выхлопных газов:

- Не запускайте двигатель в течение длительного времени в непроветриваемом помещении, например, в гараже и т.д.
- При запуске двигателя в проветриваемом помещении кто-то должен управлять двигателем в автомобиле, переключать кондиционер в режим подачи наружного воздуха и устанавливать высокую скорость воздуходувки.

### Выключение двигателя

Шаг 1: Остановите автомобиль и включите стояночный тормоз;

Шаг 2: Переведите рычаг переключения передач в положение Р, нажмите переключатель ENGINE START STOP, чтобы выключить двигатель;

Шаг 3: Убедитесь, что двигатель выключен.

### ВНИМАНИЕ

- Не нажимайте педаль акселератора до выключения двигателя.
- После продолжительной езды на высокой скорости температура двигателя будет высокой. Не выключайте двигатель сразу после остановки автомобиля. Дайте двигателю поработать на холостом ходу в течение нескольких минут, а затем выключите двигатель после того, как его температура упадет. В противном случае двигатель может быть поврежден.

### Запуск и остановка в аварийной ситуации

#### Запуск в аварийной ситуации

Когда батарея смарт-ключа разряжена или сигнал серьезно нарушен, функция ENGINE START STOP не будет работать нормально. В этом случае запустите двигатель, выполнив следующие действия:

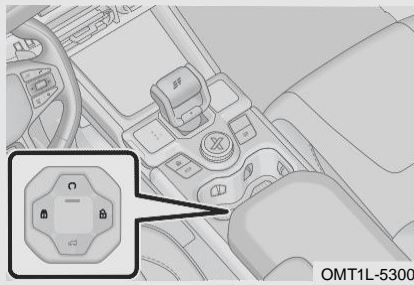

Шаг 1: Поставьте стояночный тормоз плотно.

Шаг 2: Переведите переключатель ENGINE START STOP в режим OFF.

Шаг 2: С помощью смарт-ключа в автомобиле нажмите педаль тормоза и длительно нажмите переключатель ENGINE START STOP в течение более 15 секунд для запуска автомобиля.

#### Выключение в аварийной ситуации

Когда системы автомобиля работают нормально во время движения, если двигатель необходимо остановить в случае возникновения чрезвычайной ситуации, выполните следующие действия:

Длительно нажмите переключатель ENGINE START STOP в течение более 3 секунды или коротко нажмите переключатель ENGINE START STOP три раза подряд.

### ОПАСНОСТЬ

Остановка двигателя в аварийной ситуации во время движения серьезно повлияет на нормальное вождение автомобиля. Поэтому не используйте эту функцию, кроме как в чрезвычайной ситуации.

### Вождение автомобиля

#### Проверка безопасности перед вождением

Перед поездкой на дальние расстояния лучше провести проверку безопасности автомобиля, что обеспечит вашу безопасность вождения и повысит удовольствие от вождения.

#### Экстерьер автомобиля

- Шины: Проверьте давление в шинах и тщательно проверьте протектор на наличие порезов, повреждений или посторонних предметов, ненормального и чрезмерного износа.
- Колесные гайки: Убедитесь, что колесные гайки ослаблены или отсутствуют.

## 4. ВОЖДЕНИЕ АВТОМОБИЛЯ

- Огни: Убедитесь, что фары, стоп-сигналы, габаритный свет, указатели поворота и другие осветительные приборы работают; проверить силу света фар.

### Интерьер автомобиля

- Ремень безопасности: Проверьте, надежно пристегнут ли пряжки ремней безопасности; Убедитесь, что ремни безопасности не старые и не изношены.
- Приборный щиток: В частности, убедитесь, что индикатор напоминания об обслуживании, подсветка счетчика и антиобледенитель работают правильно.
- Педаль тормоза: Убедитесь, что педаль тормоза имеет достаточно рабочего пространства.

### Интерьер переднего отсека

- Запасные предохранители: Убедитесь, что доступны различные типы предохранителей. Должны быть предусмотрены спецификации для различных значений номинальной силы тока, указанных на крышке блока предохранителей.
- Уровень охлаждающей жидкости: Убедитесь, что уровень охлаждающей жидкости соответствует норме.
- Аккумулятор и кабели: Проверьте наличие коррозии или незакрепленных клемм и треснутого корпуса батареи.

### Осмотр после запуска автомобиля

- Приборный щиток: Убедитесь, что индикатор напоминания об обслуживании и спидометр работают правильно.
- Тормоз: При движении прямо в безопасном месте крепко держите руль, а затем затормозите, чтобы направление движения автомобиля не смещало в другую сторону.
- Другие аномальные явления: Проверьте наличие незакрепленных деталей, утечек или ненормальных шумов.

Вы можете спокойно наслаждаться вождением, если все в порядке.

### Подготовка перед вождением

Шаг 1: Перед тем, как сесть в автомобиль, проверьте окрестности автомобиля;

Шаг 2: Отрегулируйте положение сиденья, угол наклона спинки сиденья и угол наклона рулевого колеса;

Шаг 3: Отрегулируйте угол внутреннего и наружного зеркал заднего вида;

Шаг 4: Выключите все лишнее освещение и электроприборы;

Шаг 5: Пристегните ремень безопасности;

Шаг 6: Убедитесь, что стояночный тормоз включен;

Шаг 7: Убедитесь, что передача трансмиссии находится в положении P;

Шаг 8: Питание автомобиля переключается в режим ON, проверьте, в норме ли индикатор неисправности и другие индикаторы на счетчике; если они ненормальные, немедленно обратитесь на авторизованную станцию технического обслуживания Jetour для проверки и ремонта;

### Адаптивная система управления двигателем

Если клемма аккумулятора отсоединена и снова подключена, питание автомобиля переключается в режим ON, а питание автомобиля будет переведено в режим OFF после ожидания в течение 15 секунд перед запуском двигателя.



Аномальные явления (такие как тряска двигателя или неравномерный запуск) могут возникать на ранней стадии вождения, что является нормальным явлением, когда система управления двигателем снова учится адаптироваться к двигателю.



## 4–3. Бензиновый сажевый фильтр (GPF)

## Бензиновый сажевый фильтр (GPF)

GPF может улавливать выбросы твердых частиц из выхлопных газов, чтобы уменьшить влияние выбросов твердых частиц от транспортных средств. Когда выбросы твердых частиц из GPF накапливаются в определенной степени, система регенерирует GPF конкретной стратегией.

Когда загорается зеленый индикатор  на комбинации приборов, во избежание длительной работы двигателя на холостом ходу двигайтесь со скоростью 60 км/ч выше в целях безопасности и соответствия требованиям, пока индикатор не погаснет. Когда загорается желтый индикатор  на комбинации приборов, количество частиц, захваченных в GPF, достигло предельного значения, обратитесь на авторизованную станцию технического обслуживания Jetour для проверки и ремонта.

■ Во время ежедневного вождения соблюдайте следующие меры предосторожности:

1. Избегайте частых поездок на короткие расстояния.
2. Избегайте длительной или частой работы двигателя на холостом ходу.
3. Избегайте длительной или частой работы двигателя на низких оборотах с высоким дросселем.

 ОПАСНОСТЬ

Запрещается парковаться на сухих листьях, сене или других легковоспламеняющихся материалах или оставлять автомобиль на холостом ходу в течение длительного времени. При работающем двигателе или только что остановленном автомобиле высокая температура выхлопной трубы может привести к возгоранию.

## 4–4. Коробка передач

## Автоматическая коробка передач

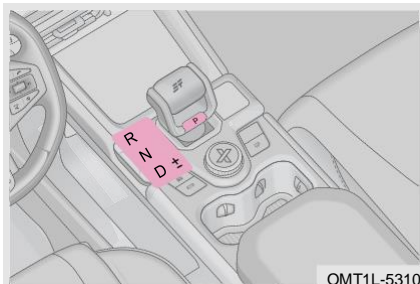

Шаг 1: Когда автомобиль заведется, полностью нажмите педаль тормоза, чтобы переместить рычаг переключения передач из положения P;

Шаг 2: Вручную или автоматически отпустите стояночный тормоз и педаль тормоза для медленного движения автомобиля (подробные сведения об отпуске стояночного тормоза см. в разделе «Тормозная система»).

## 4. ВОЖДЕНИЕ АВТОМОБИЛЯ

### ПРОЧИТАЙТЕ

После автомобиля полностью остановится, нажмите кнопку Р за рычагом переключения передач, чтобы переключиться в положение Р. Переведите рычаг переключения передач вперед и назад, чтобы переключиться в другие положения (R, N, D).

### ОПАСНОСТЬ

Во избежание аварийного движения автомобиля обязательно нажимайте педаль тормоза при переключении на любое положение передачи.

#### ■ Автоматический режим

После того, как водитель переведет рычаг переключения передач в положение D, автомобиль автоматически переключается на повышенную и пониженную передачи в зависимости от скорости без ручного вмешательства.

#### ■ Ручной режим

Когда передача находится в положении D, нажмите рычаг переключения передач назад, чтобы перейти в ручной режим (+, -), нажмите вперед, чтобы переключить передачу вверх на одну передачу, и нажмите назад, чтобы переключить передачу вниз на одну передачу.

#### Введение в положение передачи

Следующая информация поможет вам понять назначение и порядок операции различных положений передач, чтобы сделать правильный выбор в соответствии с реальными потребностями во время операции.

Положение передачи	Функция
P	Стояночная передача Ведущие колеса механически заблокированы. Двигатель можно запустить.
R	Задний ход Автомобиль может двигаться только назад. Автомобиль должен быть полностью остановлен перед переключением рычага переключения передач в положение R или из положения R (за исключением особых ситуаций).
N	Нейтральная передача Колеса и коробка передач не заблокированы в этом положении передачи. При парковке на пологом склоне также нажимайте педаль тормоза или задействуйте электронный стояночный тормоз, иначе автомобиль будет свободно скользить.
D	Передний привод Положение передачи обычно используется при движении. Начиная с неподвижного автомобиля, передача коробки передач будет автоматически переключаться между различными положениями передачи.
Ручной режим	+ Нажмите рычаг переключения передач в направлении «+» один раз, коробка передач поднимется на одну передачу.

## 4. ВОЖДЕНИЕ АВТОМОБИЛЯ

Положение передачи	Функция
-	Нажмите рычаг переключения передач в направлении «-» один раз, коробка передач понизится на одну передачу.

### ОПАСНОСТЬ

- Нельзя буксировать автомобиль на большие расстояния или на высокой скорости. При буксировке поднимите ведущие колеса или отсоедините карданный вал.
- Когда рычаг переключения передач находится в положении N, убедитесь, что стояночный тормоз включен или педаль тормоза нажата, в противном случае может произойти авария.

### ПРОЧИТАЙТЕ

- Двигатель можно запустить, только если передача находится в положении передачи P.
- Никогда не переключайте передачу, когда автомобиль неподвижен и обороты двигателя увеличены.
- Никогда не увеличивайте обороты двигателя, когда автомобиль находится на стоянке с положение передачи в D или R.
- Когда двигатель заглохнет, не поворачивайте автомобиль в направлении N. В противном случае коробка передач будет повреждена.
- Не переводите рычаг переключения передач из положения D, когда автомобиль движется вперед. В противном случае, коробка передач может быть серьезно повреждена.
- Не переводите рычаг переключения передач из положения R, когда автомобиль движется назад. В противном случае, коробка передач может быть серьезно повреждена.
- При переключении рычага переключения передач в положение P необходимо сначала нажать на педаль тормоза, чтобы обеспечить устойчивую остановку автомобиля. В противном случае трансмиссия будет повреждена.
- При переключении рычага переключения передач из положения P необходимо сначала нажать на педаль тормоза, чтобы обеспечить устойчивую остановку автомобиля. В противном случае трансмиссия будет повреждена.
- При попытке выбраться из застрявшего автомобиля или брода рекомендуется вручную выбирать более низкую передачу, чтобы получить большую силу привода колес и избежать попадания воды на дорогу в выхлопной трубопровод.
- При неисправности автомобиля из-за недостаточного заряда батареи даже при нажатии на педаль тормоза переключение из положения P невозможно. Пожалуйста, немедленно обратитесь на авторизованную станцию технического обслуживания Jetour для проверки и ремонта.
- Когда автомобиль припаркован на склоне, сначала необходимо включить стояночный тормоз, а затем перевести рычаг переключения передач в положение P. После трогания с места сначала переведите рычаг переключения передач в положение P, затем отпустите стояночный тормоз для движения.
- Когда питание автомобиля без запуска двигателя включено в режим ON, переместите рычаг переключения в крайнее нижнее положение и удерживайте его 2 секунд, чтобы переключиться на передачу N и войти в режим буксировки.

## 4. ВОЖДЕНИЕ АВТОМОБИЛЯ

### Лопать переключения передач (при наличии)

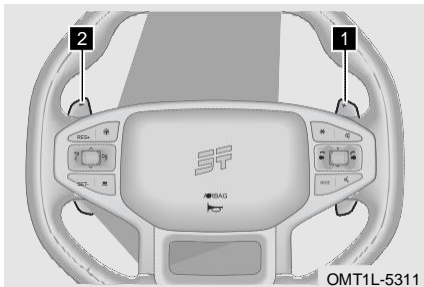

Используйте лопать переключения передач на рулевом колесе, чтобы быстро переключить передачу. Руль можно держать обеими руками.

Когда рычаг переключения передач находится в положении D, нажмите лопать переключения передач один раз, чтобы переключиться во временный ручной режим.

#### **1** Повышающая передача

При каждом включении положение передачи повышается на один уровень.

#### **2** Понижение передачи

При каждом включении положение передачи понижается на один уровень.

### ПРОЧИТАЙТЕ

Когда передача находится в положении D, переместите лопать переключения передач один раз, чтобы перейти во временный ручной режим; Если в течение определенного периода времени лопать переключения передач не переключается, а передача находится в положении D, она снова переключится в автоматический режим.

### ВНИМАНИЕ

- При попытке выбраться из застрявшего автомобиля или брода рекомендуется вручную выбирать более низкую передачу, чтобы получить большую силу привода колес и избежать попадания воды на дорогу в выхлопной трубопровод.
- В допустимом диапазоне оборотов двигателя коробка передач будет заблокирована на положение передачи, которую вы выбрали вручную. Когда автомобиль движется по длинной дороге под уклон, рекомендуется выбирать более низкую передачу вручную, чтобы лучше контролировать скорость автомобиля и уменьшить ослабление тормозного усилия автомобиля из-за длительного или частого нажатия педали тормоза.

## 4–5. Режим управления ползанием (CCO)

### Режим управления ползанием (CCO) (при наличии)

Во время движения по бездорожью, при движении по снегу, гравию, камням и другим дорожным покрытиям, требующим чрезвычайно высоких навыков вождения, пользователь может активно включать режим управления ползанием, в это время водителю нужно сосредоточиться только на контроле направления движения, а управление педалью акселератора, тормозом и переключением передач осуществляется вручную благодаря электронной системе управления система автоматически распределит мощность в соответствии с сцеплением каждого колеса, после чего автомобиль будет двигаться на низкой скорости по плохим дорогам.

## 4. ВОЖДЕНИЕ АВТОМОБИЛЯ

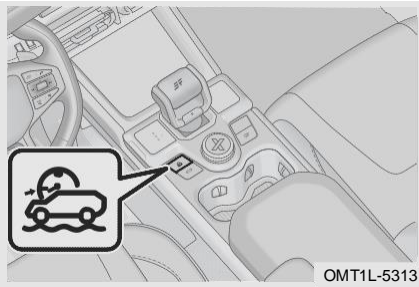

Заведите автомобиль и переключите режим движения в режим движения по грязи или камням, нажмите переключатель режима управления ползанием, чтобы включить функцию ползания.

Условия активации режима управления ползанием:

- Двигатель запущен.
- Скорость транспортного средства ниже 15 км/ч.
- Передача трансмиссии находится в положении D/M.
- Водитель пристегнут ремнем безопасности, а дверь со стороны водителя закрыта.
- Адаптивная система круиз-контроля выключена.
- Система управления спуском с холма выключена.
- Система динамической электронной стабилизации кузова автомобиля включена.
- Система автоматической помощи при парковке выключена.
- Режим X выключен.
- Режим вождения должен быть в режиме грязи или в режиме камней.

Условия выхода из режима управления ползанием:

- Питание автомобиля находится в состоянии OFF;
- Автомобиль глохнет;
- Скорость автомобиля выше 30 км/ч.
- Передача коробки передач не находится в положении D/M.
- Ремень безопасности водителя не пристегнут, а дверь со стороны водителя не закрыта.
- Переключите режим вождения (не грязевой и не скальный режим).

### ВНИМАНИЕ

Режим управления ползанием – это всего лишь вспомогательная функция вождения. В некоторых особых случаях нельзя полагаться только на режим управления ползанием. Кроме того, режим управления ползанием может работать неправильно, поскольку он не в состоянии поддерживать фиксированную низкую скорость на особенно крутом склоне, особенно ухабистой дороге и скользкой от снега дороге.

### 4–6. Информации о вождении по бездорожью

На интерфейсе приложений мультимедиа нажмите «Внедорожный регулятор», чтобы войти в экран режима по бездорожью. В данном экране посмотрите информацию, связанную с внедорожьем и настройте соответствующие функции.

## 4. ВОЖДЕНИЕ АВТОМОБИЛЯ



На экране внедорожного регулятора проверьте угол поворота передних колес автомобиля, состояние блокировки дифференциала, температуру и давление в шинах, режим вождения автомобиля, угол крена и наклона автомобиля, высоту, атмосферное давление, компас и т.д.

### Система датчика брода (при наличии)

Когда во время движения автомобиль сталкивается с определенной глубиной заболоченного дорожного покрытия, водитель может включить систему определения глубины заболачивания с помощью мультимедийных настроек. Система обнаруживает наличие воды на дорожном покрытии с помощью ультразвуковых датчиков, установленных в наружных зеркалах заднего вида с обеих сторон автомобиля. На основе текущей информации о глубине воды под левым и правым зеркалами заднего вида автомобиля рассчитывается риск перехода вброд и передается на мультимедийный дисплей для отображения, а комбинация приборов издает звуковой сигнал, напоминающий водителю о необходимости безопасного вождения.

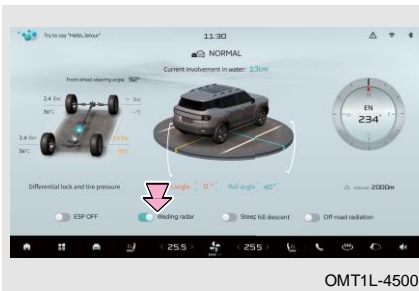

Функция радара перехода вброд можно включиться/выключиться через мультимедийный дисплей.

### ■ Условия активации

- Переключите питание автомобиля в режим ON.
- Скорость транспортного средства ниже 10 км/ч.
- Уклон составляет менее 10°.
- Дверь водителя и дверь переднего пассажира закрыты, наружные зеркала заднего вида выдвинуты.
- Функция системы обнаружения перехода вброд находится в режиме ожидания.
- Нажмите кнопку переключателя системы перехода вброд на дисплее.

### ОПАСНОСТЬ

- Система обнаружения перехода вброд не подходит для все условий и могут возникать аномальные или неточные обнаружения.
- Система обнаружения перехода вброд не может гарантировать безопасность вождения автомобиля в сложных условиях, таких как наводнение, глубокая вода, река и ливень.
- Система обнаружения перехода вброд является только вспомогательным инструментом и не может заменить водителя в оценке внешних условий. В любом случае водитель должен нести ответственность за безопасность автомобиля и постоянно следить за окружающей обстановкой автомобиля при переходе вброд.

### ■ Ограничение функции

- Скорость автомобиля выше 10 км/ч.
- Уклон составляет более 10°.
- Дверь водителя или переднего пассажира открыта.
- Любое зеркало заднего вида сложено.

### Функция охлаждения для бездорожья (при наличии)

Если у пользователя возникают потребности в охлаждении для бездорожья, включите функцию охлаждения для бездорожья, чтобы заблаговременно удовлетворить потребности в охлаждении и улучшить характеристики автомобиля на бездорожье.



На экране режима по бездорожью включите переключатель охлаждения для бездорожья. Когда двигатель запущен и условия охлаждения удовлетворены, вентилятор охлаждения работает на максимальной скорости.

### ВНИМАНИЕ

После включения функции охлаждения для бездорожья шум вентилятора охлаждения двигателя увеличивается, и эффективность охлаждения А/С ограничена, что является нормальным.

## 4–7. Интеллектуальная система полного привода (AWD)



### Интеллектуальная система полного привода (AWD) (при наличии)

Интеллектуальная система полного привода распределяет мощность двигателя на все четыре колеса одновременно.

## 4. ВОЖДЕНИЕ АВТОМОБИЛЯ

Интеллектуальная система полного привода подходит для езды по снегу, песку, камням. Разная мощность двигателя автоматически распределяется на переднюю и заднюю части, и это создает некоторые преимущества, например, увеличивает сцепление с дорогой при пробуксовке и делает ускорение более стабильным.

### ВНИМАНИЕ

- При временной неисправности, «» желтый индикатор на комбинации приборов остается включенным; при постоянной неисправности, «» красный индикатор на комбинации приборов остается включенным, при этом на комбинации приборов отображаются текстовые подсказки.
- Если желтый индикатор «» на комбинации приборов остается включенным, автомобиль будет двигаться в режиме 2WD для защиты вашего нормального вождения.

### Режим вождения (при наличии)

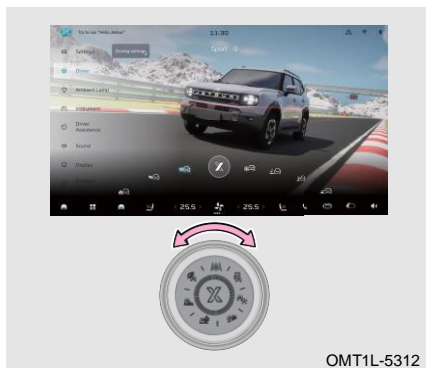



Поверните переключатель режима вождения, чтобы переключить режим вождения, и нажмите переключатель режима вождения, чтобы переключиться в интеллектуальный режим X.

Во время работы водитель может выбрать стандартный, спортивный, снежный, грязный, каменистый, экономичный, по бездорожью и интеллектуальный режимы X, а вы можете выбирать в соответствии с различными дорожными условиями.

 Стандартный режим: Обеспечивает оптимальное сочетание эксплуатационных характеристик и топливной экономичности.

 Спортивный режим: Подходит для движения по горизонтальным участкам широких дорог с небольшой загруженностью транспортом, повышаются тягово-динамические характеристики автомобиля.

 Снежный режим: Подходит для скользких дорожных условий, таких как мелкий снег, ледяная поверхность, трава, выходная мощность невелика, обеспечивая хорошую управляемость и устойчивость при движении.

 Грязный режим: Подходит для скользких и проседающих дорожных покрытий, таких как грязь, песок, глубокий снег, обеспечивая более оптимизированную выходную мощность и проходимость по бездорожью.

 Каменистый режим: Подходит для скользких и проседающих дорожных покрытий, таких как грязь, песок, глубокий снег, обеспечивая более оптимизированную выходную мощность и проходимость по бездорожью.

 Экономический режим: Повышает топливную экономичность автомобиля. Данный режим подходит для движения по горизонтальным участкам дорог с твердым покрытием (например, городским улицам).



## 4. ВОЖДЕНИЕ АВТОМОБИЛЯ

 Режим бездорожья: Обеспечивает более стабильное управление и лучшее сцепление с дорогой при движении по камням, гравию, глубокому снегу или песку.

 Интеллектуальный режим: Когда автомобиль въезжает на сложную местность, он может автоматически определить наилучший режим работы на бездорожье и перейти в него; при типичных дорожных условиях или при невозможности поддерживать текущие дорожные условия вождения водителю рекомендуется вручную переключать режимы.



### ПРОЧИТАЙТЕ

Экономичный режим фокусируется на экономии топлива, если требуется режим с высокой мощностью, выберите стандартный режим или спортивный режим.

## 4–8. Система рулевого управления

### Система электроусилителя руля (EPS)

Система электроусилителя руля использует крутящий момент, создаваемый двигателем, в качестве источника энергии системы рулевого управления, вместо вспомогательного метода, используемого в обычном автомобиле, то есть гидравлический насос приводится в действие двигателем.



### ВНИМАНИЕ

- Не удерживайте рулевое колесо в крайнем положении более 5 секунд при работающем двигателе.
- Частое обращение с рулевым колесом и его поворот в течение длительного периода времени могут привести к повреждению системы электроусилителя руля (EPS).
- Электродвигатель EPS издает нормальный рабочий звук при быстром повороте рулевого колеса.

Режим мощности рулевого управления

Режим вождения с подключенным усилителем рулевого управления отключен, водитель может выбрать легкий режим, спортивный режим и комфортный режим, а вы можете выбрать в соответствии с различными дорожными условиями.

## 4. ВОЖДЕНИЕ АВТОМОБИЛЯ

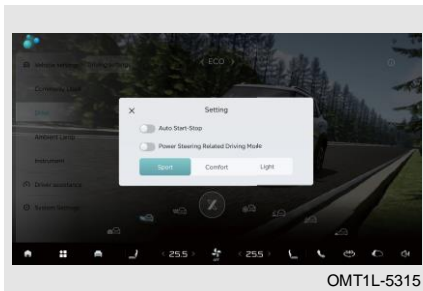

**Легкий режим:** Обеспечивает легкое ощущение рулевого управления при езде по городу без усталости.

**Комфортный режим:** Умеренное ощущение рулевого управления, учитывающее большинство предпочтений пользователя.

**Спортивный режим:** Устойчивое ощущение рулевого управления, легкость на низкой скорости, умеренное ощущение рулевого управления на средне-высокой скорости, хорошее чувство в среднем положении, сильное чувство безопасности.

**Примечание:** Во время вождения и рулевого управления не разрешается переключать режим рулевого управления.

При включении режима вождения с подключенным усилителем рулевого управления режим управления с усилителем рулевого управления автоматически изменяется при переключении режима вождения (режим рулевого управления нельзя переключать отдельно), а операции режима рулевого управления и режима вождения связаны:

Режим вождения	Нормальный режим	Спортивный режим	Снежный режим	Грязный режим	Каменистый режим	Экономический режим
Режим мощности рулевого управления	Комфортный режим	Спортивный режим	Спортивный режим	Спортивный режим	Спортивный режим	Легкий режим

**Индикатор системы электроусилителя руля (EPS)**

При обнаружении неисправности загорается индикатор «» на комбинации приборов.

### ОПАСНОСТЬ

При неисправности системы электроусилителя руля (EPS), несмотря на то, что автомобиль по-прежнему имеет обычное рулевое управление, им следует управлять с осторожностью. Как можно скорее обратитесь на авторизованную станцию технического обслуживания Jetour для проверки и ремонта.

## 4–9. Тормозная система

### Система электрического стояночного тормоза (EPB)

Система EPB – это технология, которая объединяет временное торможение во время движения и длительное торможение после остановки, а также реализует

стояночный тормоз с помощью электронного управления. Эта технология заменяет традиционный ручной тормоз.

### Методы использования

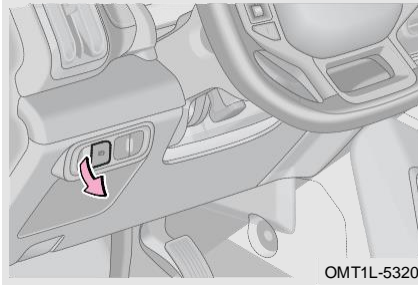

- Поставьте стояночный тормоз вручную

После того, как автомобиль устойчиво остановится, переведите питание автомобиля в режим ON или запустите двигатель, нажмите кнопку электрического стояночного тормоза, индикатор на комбинации приборов и кнопка электрического стояночного тормоза остаются включенными, указывая на то, что функция стояночного тормоза включена.

- Отпустите стояночный тормоз вручную

Переключайте питание автомобиля в режим ON или двигатель запущен, одновременно нажмите на педаль тормоза и переключатель EPB, индикатор на переключателе EPB погаснет. Индикатор системы электронного стояночного тормоза на комбинации приборов гаснет.

- Автоматическое удержание

Метод 1: Когда автомобиль устойчиво останавливается, питание автомобиля переключается в режим OFF, электрическая система стояночного тормоза автоматически завершает парковку.

Метод 2: Когда автомобиль устойчиво останавливается, положение передачи переводится в положение P, а стояночный тормоз включается автоматически.

- Автоматически отпустите стояночный тормоз



Закройте все двери, пристегните ремень безопасности водителя, запустите двигатель и переключите передачу в положение D или R, отпустите педаль тормоза, автоматически отпустите электрический стояночный тормоз, индикатор системы электрического стояночного тормоза на комбинации приборов погаснет.

## 4. ВОЖДЕНИЕ АВТОМОБИЛЯ

### ВНИМАНИЕ

- При буксировке транспортного средства необходимо отпустить стояночный тормоз и переключить передачу в нейтральное положение.
- Если педаль акселератора нажимается очень медленно, автоматическое отключение функции автоматического удержания задерживается. Это нормально.
- При нажатии на педаль тормоза для отпускания или включения стояночного тормоза педаль тормоза может слегка подниматься или опускаться, просто сильно нажмите на тормоз.
- При автоматическом отпуске электрического стояночного тормоза пристегните ремень безопасности и закройте дверь со стороны водителя. Невыполнение этого требования может привести к невыполнению условий автоматического отключения стояночного тормоза.
- Электрический стояночный тормоз (EPB) нельзя использовать, если аккумулятор автомобиля разряжен. Для запуска двигателя можно использовать соединительные кабели, подробности см. в разделе «Управление автомобилем в случае бедствия».
- При включении и отпуске электрического стояночного тормоза из задней части автомобиля может быть слышен «свистящий» звук. Это рабочий звук, издаваемый стояночным тормозом, и он является нормальным.
- Если автомобиль движется по инерции после остановки в течение короткого промежутка времени, система автоматически увеличивает усилие стояночного тормоза, чтобы удерживать его в целях безопасности. Когда усилие стояночного тормоза увеличивается, система работает слышно. Это нормально.

### ОПАСНОСТЬ

- Чтобы избежать случайного движения автомобиля, в режиме автоматического удержания подтвердите положение передачи, прежде чем нажимать на педаль акселератора для трогания с места.
- Чтобы избежать случайного движения автомобиля, при остановке или выходе из автомобиля после срабатывания EPB «» красный индикатор на комбинированном приборе и индикатор кнопки электрического стояночного тормоза выключаются после того, как они включаются на определенное время, проверьте, загораются ли «» красный индикатор на комбинированном приборе и индикатор кнопки электрического стояночного тормоза, чтобы убедиться, что электрический стояночный тормоз установлен правильно.

#### Функция аварийного торможения

Если ступной тормоз не работает, непрерывно нажимайте на кнопку электрического стояночного тормоза, чтобы принудительно затормозить стояночным тормозом. В этом процессе «» мигает красный индикатор на комбинации приборов. Отпустите кнопку, чтобы выйти из режима экстренного торможения.

### ОПАСНОСТЬ

- Когда активирована функция экстренного торможения, она будет гудеть. Это нормально.
- При экстренном торможении электрический стояночный тормоз задействует торможение с постоянным замедлением, которое отличается от желаемого водителем замедления, и тормозной путь будет другим.
- Используйте эту функцию осторожно во время обычного вождения. Во время движения пассажиры не должны случайно касаться кнопки. В противном случае это может привести к аварии.
- Функция экстренного торможения может быть включена только в экстренных случаях, таких как отказ ступного тормоза или заедание педали тормоза. Система программы динамической электронной стабилизации кузова транспортного средства и ее компоненты не могут превышать физического предела сцепления с дорогой. Использование функции экстренного торможения на ветреных дорогах, опасных трассах, в условиях интенсивного движения или суровой погоды может привести к заносу, боковому скольжению или буксованию, поэтому, пожалуйста, будьте осторожны.

### Аварийный выпуск электрической парковки

В некоторых особых обстоятельствах (например, при буксировке автомобиля, автоматической мойке автомобиля) переключите питание автомобиля в режим OFF, нажимая электрический стояночный тормоз более 3 секунд, затем отпустите переключатель EPB, в это время электрический стояночный тормоз (EPB) не будет выполнять автоматическое удержание.

### Система автоматического удержания (AUTO HOLD)

AUTO HOLD используется для предотвращения скатывания автомобиля, когда он стоит на месте и трогается с места.

#### Методы использования

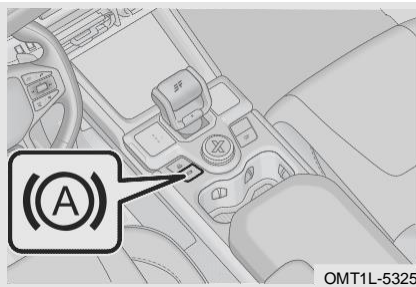

Условия включения функции автоматического удержания: Двигатель запущен, дверь со стороны водителя должным образом закрыта и ремень безопасности водителя пристегнут.

Включение функции автоматического удержания: Переведите переключатель ENGINE START STOP в режим ON, нажмите переключатель автоматического удержания, и функция автоматического удержания может быть включена когда условия автоматического удержания будут удовлетворены, и затем система войдет в режим автоматического удержания.

#### ■ Активация автоматического удержания

Когда включена функция автоматического удержания и условия работы автоматического удержания удовлетворены, нажмите педаль тормоза для

## 4. ВОЖДЕНИЕ АВТОМОБИЛЯ

замедления и остановки автомобиля, затем функция автоматического удержания активирована и зеленый индикатор «» загорится.

Нажмите педаль тормоза при неподвижном автомобиле. Когда условия работы автоматического удержания удовлетворены и функция автоматического удержания включена, функция автоматического удержания активирована автоматически и зеленый индикатор «» загорится.

### ■ Выключение автоматического удержания

Когда функция автоматического удержания включена, нажмите кнопку автоматического удержания, чтобы выключить функцию автоматического удержания. Индикатор на кнопке автоматического удержания гаснет, указывая на то, что автомобиль вышел из режима автоматического удержания.

Когда активирована функция автоматического удержания, нажмите переключатель автоматического удержания, чтобы отключить функцию автоматического удержания, индикатор на переключателе автоматического удержания погаснет, указывая на то, что автомобиль вышел из функции автоматического удержания и переключился на функцию стояночного тормоза.

### ■ Функция снятия автоматического удержания

Способ снятия автоматического удержания такой же, как и у электрического стояночного тормоза, включая ручное и автоматическое снятие.

### ВНИМАНИЕ

- Всегда правильно паркуйте автомобиль в соответствии с правилами техники безопасности и старайтесь не навредить себе и пешеходам.
- Если педаль акселератора нажимается очень медленно, автоматическое отключение функции автоматического удержания задерживается. Это нормально.
- Выключите функцию автоматического удержания перед заездом на автостоянку.
- Когда активирована функция автоматического удержания, откройте дверь со стороны водителя или отстегните ремень безопасности со стороны водителя, функция автоматического удержания переключится на электрическую парковку.
- Система автоматического удержания не может использоваться, если аккумулятор автомобиля разряжен. Для запуска двигателя можно использовать соединительные кабели, подробности см. в разделе «Управление автомобилем в случае бедствия».
- Когда функция автоматического удержания включена, откройте дверь со стороны водителя или отстегните ремень безопасности со стороны водителя, чтобы выйти из функции автоматического удержания, закройте дверь или снова пристегните ремень, чтобы снова активировать функцию.
- После включения функции автоматического удержания система автоматического удержания автоматически припаркует автомобиль после полной остановки автомобиля из состояния движения с помощью ступенчатого тормоза, но передача коробки передач все еще находится в положении D или R. Рекомендуется переключаться на N для короткой парковки и переключаться на P для длительной парковки.

### ОПАСНОСТЬ

Чтобы избежать случайного движения автомобиля, в режиме автоматического удержания подтвердите положение передачи, прежде чем нажимать на педаль акселератора для трогания с места.

## Ножной тормоз

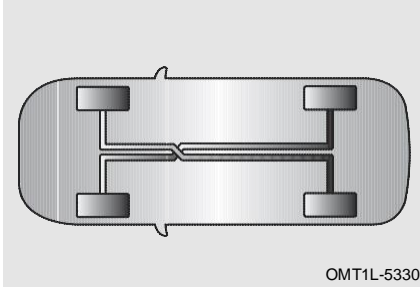



Тормозная система имеет конструкцию типа X, двухконтурную тормозную систему; Система представляет собой гидравлическую систему с двумя независимыми подсистемами. Если одна из подсистем выходит из строя, другая система все еще может выполнять функцию торможения. Однако усилие нажатия на педаль тормоза будет больше обычного, как и тормозной путь, а индикатор неисправности тормозной системы останется включенным.

### Индикатор тормозной системы

При наличии неисправности горит красный индикатор «» на комбинированном приборе.

#### ОПАСНОСТЬ

- Когда загорается красная индикатор «» на приборной панели, проверьте уровень тормозной жидкости, долийте тормозную жидкость, когда он ниже линии MIN. Если причина неизвестна, немедленно обратитесь на авторизованную станцию технического обслуживания Jetour.
- Если во время движения на приборной панели загорается красная индикатор «», возможно, вышла из строя одна из подсистем двухконтурной тормозной системы. Остановите автомобиль в безопасном месте вдали от большого потока автомашин, включите питание автомобиля, свяжитесь с авторизованной станцией технического обслуживания Jetour.

### Меры предосторожности для тормозной системы

1. Если во время торможения рулевое колесо постоянно трясется или вибрация передается на рулевое колесо, немедленно обратитесь на авторизованную станцию технического обслуживания Jetour для проверки и ремонта.
2. При движении вниз по склону переключитесь на пониженную передачу, чтобы в полной мере использовать эффект торможения двигателем и избежать длительного использования тормозов. Невыполнение этого требования может привести к перегреву тормозов и увеличению тормозного пути, а в серьезных случаях тормоза могут даже временно утратить свою эффективность.
3. Тормозная система иногда издает некоторые шумы во время работы, что является нормальным, но если вы слышите трение металла или свистящие звуки в течение определенного периода времени, возможно, тормозные колодки серьезно изношены. Пожалуйста, немедленно обратитесь на авторизованную станцию технического обслуживания Jetour для замены.
4. Новые тормозные колодки должны быть вставлены для достижения оптимального тормозного эффекта. Тормозной эффект на первых 200 км не оптимален. В этом случае нажмите педаль тормоза сильнее, чтобы компенсировать эффект торможения.

## 4. ВОЖДЕНИЕ АВТОМОБИЛЯ

5. Влажный тормоз может вызвать ненормальное замедление автомобиля или увод автомобиля в сторону при торможении. Слегка нажмите на педаль тормоза, чтобы проверить эффективность тормозов. После движения по глубокой воде сохраняйте безопасную скорость автомобиля и слегка нажимайте на педаль тормоза до тех пор, пока функция торможения не восстановится.
6. Состояние износа тормозных накладок во многом зависит от условий их работы и стиля вождения. Для автомобилей, в основном используемых в городском движении, частые запуски и остановки ухудшают рабочее состояние тормозных накладок. Поэтому, пожалуйста, обратитесь на авторизованную станцию технического обслуживания Jetour в соответствии с указанным пробегом обслуживания, чтобы проверить толщину тормозных накладок или заменить их при необходимости.

### 4-10. Антиблокировочная тормозная система (ABS)

#### Антиблокировочная тормозная система (ABS)

ABS может предотвратить блокировку колеса при чрезмерном торможении или при торможении на скользкой дороге, предотвращая скольжение или занос автомобиля и поддерживая устойчивость транспортного средства.



ABS не работает при обычном торможении и немедленно включается только при экстренном торможении (– педаль тормоза пульсирует с шумом, обеспечивая эффективность торможения и рулевого управления, если места достаточно, автомобиль также может объезжать препятствия). Никогда не отпускайте педаль тормоза в этом случае.

#### ВНИМАНИЕ

Размер шин, технические характеристики и износ рисунка протектора серьезно влияют на работу ABS. Сменные шины должны иметь тот же размер, грузоподъемность и конструкцию, что и оригинальные. Если шина вышла из строя, рекомендуется заменить ее на оригинальную в авторизованной станции технического обслуживания Jetour.



**⚠ ОПАСНОСТЬ**

- Всегда ведите машину осторожно и не забывайте снижать скорость во время поворота.
- Если ABS неисправна, как можно скорее обратитесь на авторизованную станцию технического обслуживания Jetour для проверки и ремонта.
- Хотя ABS может обеспечить наилучший эффект торможения, тормозной путь сильно зависит от дорожных условий.
- Во время движения в дождливую погоду правильно контролируйте скорость автомобиля, потому что, если колесо пробуксовывает, ABS не сможет управлять автомобилем.
- Кроме того, ABS не может устранить риски, связанные с вождением вплотную, движением по воде, быстрым поворотом или движением по плохим дорожным покрытиям, и не может предотвратить несчастные случаи, вызванные невнимательным или неправильным вождением.
- Несмотря на то, что ABS может помочь в управлении автомобилем, убедитесь, что едете осторожно, поддерживаете умеренную скорость и держитесь на безопасном расстоянии от движущихся впереди автомобиля. Существуют определенные ограничения в устойчивости автомобиля и эффекте работы рулевого колеса, даже если работает ABS.
- ABS не может обеспечить сокращение тормозного пути в любой ситуации. При движении автомобиля с цепями противоскольжения на песчаных или заснеженных дорогах автомобилям с ABS может потребоваться более длинный тормозной путь по сравнению с автомобилями без ABS.

**Индикатор антиблокировочной тормозной системы (ABS)**

При наличии неисправности горит желтый индикатор «» на комбинированном приборе.

** ПРОЧИТАЙТЕ**

Если ABS не работает, эта функция может работать неправильно, пожалуйста, как можно скорее обратитесь на авторизованную станцию технического обслуживания Jetour для проверки и ремонта.

**⚠ ОПАСНОСТЬ**

Когда индикатор неисправности антиблокировочной тормозной системы и индикатор неисправности тормозной системы загораются одновременно, припаркуйте свой автомобиль в безопасном месте вдали от основных транспортных средств и как можно скорее обратитесь на авторизованную станцию технического обслуживания Jetour.

**Ограничение функции**

■ ABS будет издавать звуковой сигнал при работе в следующих условиях:

1. Звук отскакивания на педаль тормоза.
2. Звук удара между подвеской и кузовом автомобиля из-за экстренного торможения.
3. Звук работы мотора, электромагнитного клапана и обратного насоса в гидравлическом блоке.

## 4. ВОЖДЕНИЕ АВТОМОБИЛЯ

4. Звук работы соответствующего электромагнитного клапана при включении EBD при торможении.
5. После включения питания автомобиля или запуска двигателя в течение короткого времени будет слышен жужжание, указывающее на то, что выполняется самотестирование системы.

■ Всегда соблюдайте безопасную дистанцию до впереди идущего автомобиля в следующих ситуациях:

1. При движении по неровной дороге.
2. При движении по дорогам с выбоинами или неровным покрытием.
3. При движении с цепями противоскольжения.
4. При движении по грунтовым, гравийным или заснеженным дорогам.

### 4-11. Система динамической электронной программы стабилизации кузова автомобиля

#### Система динамической электронной программы стабилизации кузова автомобиля

Система динамической электронной программы стабилизации кузова автомобиля обеспечивает устойчивость автомобиля в случае превышения или недостаточной поворачиваемости. Когда обнаруживается разница между ожидаемым состоянием движения и фактическим состоянием автомобиля, начинает работать система динамической электронной программы стабилизации кузова автомобиля. Улучшите устойчивость при вождении с помощью системы динамической электронной стабилизации кузова автомобиля и системы регулировки тягового усилия, которые помогут вам плавно реагировать в сложных условиях вождения (например, когда животное внезапно бежит по дороге), чтобы избежать нестабильности автомобиля.

Переключатель системы динамической электронной стабилизации кузова автомобиля

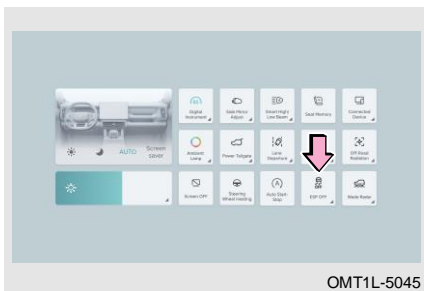

Питание автомобиля переключается в режим ON, нажмите « OFF » переключатель на мультимедийном дисплее, система динамической электронной стабилизации кузова автомобиля выключена; нажмите кнопку еще раз, система динамической электронной стабилизации кузова автомобиля включена.

Примечание: Для обеспечения максимальной безопасности вождения система динамической электронной стабилизации кузова автомобиля включается при запуске автомобиля.

■ Функция OFF системы динамической электронной программы стабилизации кузова автомобиля не работает

1. Переключите питание автомобиля в режим OFF.

## 4. ВОЖДЕНИЕ АВТОМОБИЛЯ

2. Сбой в работе системы динамической электронной стабилизации кузова автомобиля.
3. Переключатель системы динамической электронной стабилизации кузова автомобиля нажимается непрерывно более 10 секунд.
4. ABS или система динамической электронной стабилизации кузова автомобиля работает.

Индикатор системы динамической электронной программы стабилизации кузова автомобиля

При выключении горит желтый индикатор «» на комбинированном приборе.

Во время работы на комбинированном приборе мигает желтый индикатор «».

При наличии неисправности горит желтый индикатор «» на комбинированном приборе.

### ПРОЧИТАЙТЕ

Если система динамической электронной программы стабилизации кузова автомобиля неисправна, эта функция может работать неправильно, пожалуйста, как можно скорее обратитесь на авторизованную станцию технического обслуживания Jetour для проверки и ремонта.

### ОПАСНОСТЬ

- Во время работы системы динамической электронной программы стабилизации кузова автомобиля чрезмерная скорость движения, резкие повороты или плохие дорожные условия могут привести к несчастным случаям.
- Функция системы динамической электронной программы стабилизации кузова автомобиля не может полностью гарантировать, что вы сможете управлять автомобилем, если он потерял управление из-за различных экстремальных ситуаций. Даже при наличии системы динамической электронной программы стабилизации кузова автомобиля всегда соблюдайте законы и правила, чтобы избежать несчастных случаев.

Ограничение функции

■ Система динамической электронной программы стабилизации кузова автомобиля должна быть отключена при следующих условиях:

- При движении с цепями противоскольжения.
- При движении на силовом тестере.
- Когда автомобиль где-то застряло, необходимо двигаться вперед и назад, чтобы освободиться от него.
- Когда автомобиль застрял в глубоком снегу или грязи или при движении по бездорожью по песку.
- При экстремальном вождении (например, при дрифте).

### ПРОЧИТАЙТЕ

Для улучшения сцепления автомобиля с дорогой при движении по песку или гравию рекомендуется отключать ESP.

## 4. ВОЖДЕНИЕ АВТОМОБИЛЯ

### Расширенная функция

---

#### Система распределения тормозных усилий (EBD)

Эта система автоматически регулирует коэффициент распределения тормозного усилия между передней и задней осями в соответствии с разницей передачи осевой нагрузки, вызванной торможением, для повышения эффективности торможения. Кроме того, система работает совместно с ABS для повышения стабильности торможения. Кроме того, при торможении на повороте тормозное усилие внутреннего и внешнего колеса можно отрегулировать для повышения устойчивости торможения.

#### Система контроля тяги (TCS)

При трогании с места или резком ускорении ведущие колеса могут проскальзывать. В случае движения по скользкой дороге, такой как заснеженная или обледенелая, направление может выйти из-под контроля и стать по опасным ситуацию. Когда TCS обнаруживает, что скорость управляемого колеса ниже, чем скорость ведущего колеса (своего рода симптом проскальзывания) с помощью датчика, она посылает сигнал для регулировки момента зажигания, уменьшения открытия дроссельной заслонки, переключения на пониженную передачу или торможения колес, чтобы колесобольшенепробуксовывало.

#### Система помощи при экстренном торможении (EBA)

Эта система используется для сокращения тормозного пути при экстренном торможении. В экстренной ситуации водитель обычно вовремя тормозит, но, как правило, не применяет максимальное тормозное усилие, тем самым удлиняя тормозной путь. В этом случае система EBA будет работать: Когда водитель быстро нажимает педаль тормоза в аварийной ситуации с недостаточной силой, система EBA быстро увеличивает тормозное давление до максимального уровня, заставляя антиблокировочную систему тормозов сокращать тормозной путь быстрее и эффективнее.

#### Система предотвращения опрокидывания (RMI)

Эта система используется для предотвращения опрокидывания автомобиля на дороге при управлении автомобилем в динамическом (например, при смене полосы движения) состоянии.

#### Система управления помощи при подъеме по склону (HNC)

Эта система предотвращает движение автомобиля назад при трогании с места на подъеме. После того как автомобиль останавливается, HNC использует датчик продольного ускорения, чтобы определить, находится ли автомобиль на склоне. Когда транспортное средство трогается с места на склоне для движения вверх или задним ходом, автоматически срабатывает HNC. Во время трогания с места, после того как водитель отпускает педаль тормоза, система поддерживает прежнее тормозное давление в течение 1–2 секунд, чтобы удержать автомобиль. По мере увеличения крутящего момента тормозное давление постепенно снижается, что позволяет избежать несчастных случаев, вызванных движением автомобиля назад при трогании с места на склоне.

#### Гидравлическая система помощи при торможении (HBA)

При резком торможении если водитель нажимает педаль тормоза немедленно, но давление тормоза не может вовремя достичь давления блокировки автомобиля, и функция HBA начинает работать. С помощью определения скорости нажатия на педаль функция HBA активно увеличивает тормозное давление до уровня, срабатываемого ABS, так что водитель может достичь заданного давления, не нажимая на педаль до максимального хода блокировки. Это подходит для условий

## 4. ВОЖДЕНИЕ АВТОМОБИЛЯ

внезапного торможения, например, когда из-за паники и т. д. водитель быстро нажимает на педаль тормоза, но при этом прилагает небольшое усилие.

Система управления торможением на поворотах (СВС)

Когда водитель выполняет тормозные операции на повороте, система снижает тенденцию к избыточной поворачиваемости, регулируя тормозное давление на колесах. Это позволяет избежать постоянной коррекции направления движения автомобиля с помощью рулевого колеса, снижая усталость водителя и повышая безопасность вождения.

### 4-12. Подушка безопасности (SRS)

#### Подушка безопасности (SRS)

При серьезном лобовом/боковом столкновении подушки безопасности (SRS) раскрываются и работают вместе с ремнями безопасности для защиты пассажиров в автомобиле. Подушки безопасности (SRS) могут более равномерно распределять силу удара по верхней части тела пассажиров, поэтому их тела двигаются медленно даже при остановке, тем самым снижая риск травм пассажиров и водителя. После срабатывания подушки безопасности (SRS) двери автоматически разблокируются, загорятся плафоны освещения и аварийная сигнализация.

Положение подушки безопасности (SRS)

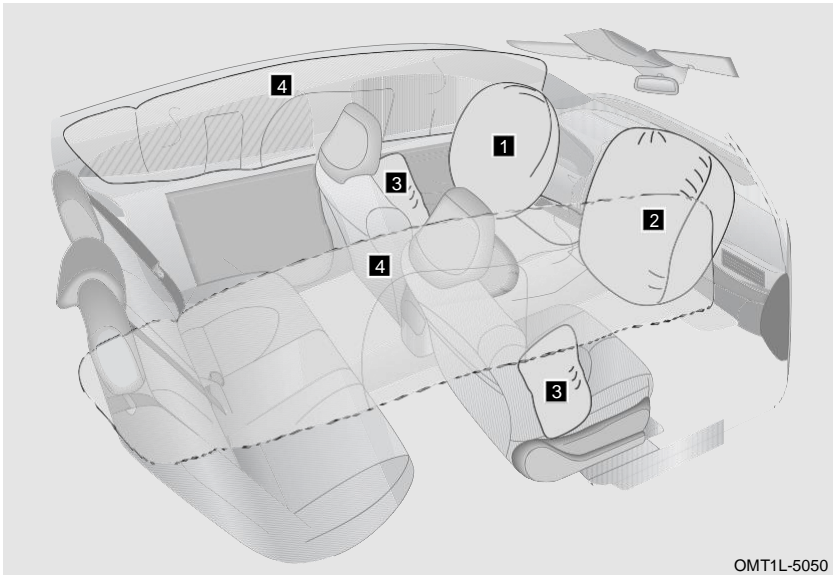

- 1** Фронтальная подушка безопасности водителя
- 2** Фронтальная подушка безопасности переднего пассажира
- 3** Боковая подушка безопасности переднего сиденья
- 4** Боковая подушка безопасности шторки (при наличии)

## 4. ВОЖДЕНИЕ АВТОМОБИЛЯ

### Правильное использование подушки безопасности (SRS)

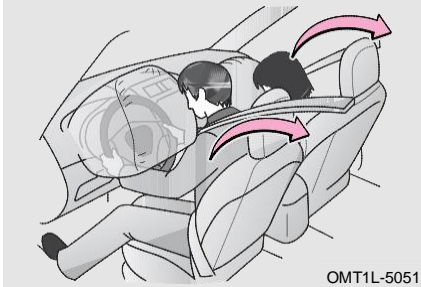

В случае серьезного лобового столкновения подушка безопасности водителя, подушка безопасности переднего пассажира работают вместе с ремнем безопасности, чтобы помочь уменьшить травмы головы или груди водителя и переднего пассажира, вызванные ударом о внутренние компоненты. (– Фронтальная подушка безопасности переднего пассажира может быть активирована, даже если на пассажирском сиденье нет человека).

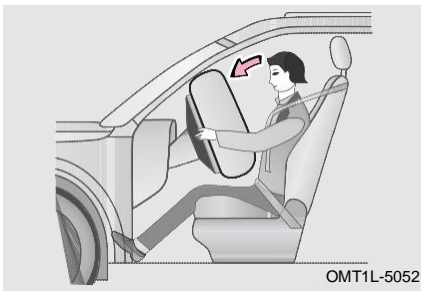

Подушка безопасности (SRS) работает вместе с ремнем безопасности для обеспечения безопасности водителя и пассажиров. Однако подушка безопасности не является заменой ремня безопасности. Кроме того, подушка безопасности (SRS) сработает только тогда, когда степень столкновения автомобиля достигнет проектного состояния. В некоторых столкновениях ремни безопасности являются единственным средством защиты. Пристегивание ремня безопасности во время столкновения может помочь снизить риск столкновения с предметами внутри автомобиля или быть выброшенным из автомобиля, а также эффективно защитить водителя и пассажиров. Поэтому все люди в автомобиле должны правильно пристегиваться ремнями безопасности. Подушки безопасности (SRS) и ремни безопасности могут обеспечить защиту только для взрослых, но не предназначены для защиты младенцев и детей младшего возраста.

Подушка безопасности (SRS) создает значительную силу в момент срабатывания. Во избежание травм, вызванных срабатыванием подушки безопасности (SRS), водитель и пассажиры должны принять правильную позу сидя, правильно пристегнуть ремень безопасности и отрегулировать положение сиденья, никогда не подходить слишком близко к подушке безопасности (SRS) (например, сидеть на краю сиденья или наклон туловища вперед). В автомобилях, оснащенных боковой подушкой безопасности сиденья (при наличии) и боковой подушкой безопасности шторки (при наличии), убедитесь, что верхние конечности находятся на

## 4. ВОЖДЕНИЕ АВТОМОБИЛЯ

достаточном расстоянии от боковой части автомобиля, чтобы избежать травм во время срабатывания.

### ВНИМАНИЕ

- Подушка безопасности (SRS) не может защитить нижнюю часть тела пассажира.
- Подушка безопасности (SRS) быстро сжимается после срабатывания, что может гарантировать, что обзор водителя вперед не будет заблокирован.
- Соответствующие части подушки безопасности (SRS) будут выделять тепло после развертывания. Не прикасайтесь сразу к соответствующим частям подушки безопасности (SRS), чтобы избежать травм.
- Подушка безопасности (SRS) – это устройство многократного использования. Как только подушка безопасности (SRS) развернута, соответствующие части подушки безопасности (SRS) должны быть заменены.
- Если места, где хранятся подушки безопасности (SRS), такие как рулевое колесо и приборная панель, повреждены или треснуты, как можно скорее обратитесь на авторизованную станцию технического обслуживания Jetour для замены.
- Развертывание и сжатие подушки безопасности (SRS) завершаются за короткий промежуток времени и не могут защитить от повторного удара, который может произойти впоследствии.
- Подушка безопасности (SRS) не предназначена ни для удара сзади, ни для легкого лобового столкновения, ни для опрокидывания автомобиля, и она не работает при торможении автомобиля в экстренной ситуации.
- После срабатывания подушки безопасности (SRS) выделяют некоторое количество дыма и пыли. Для людей с астмой или другими респираторными проблемами можно стимулировать дыхательную систему. Поэтому всем людям, находящимся в транспортном средстве, следует как можно скорее выйти или открыть окна, чтобы подышать свежим воздухом, и при необходимости обратиться за медицинской помощью.

### ОПАСНОСТЬ

- Чехол сиденья не должен блокировать боковую подушку безопасности во время использования, так как в случае аварии боковая подушка безопасности не всплывет после надувания, что снизит степень защиты пассажиров.
- Для чистки подушки безопасности (SRS) необходимо использовать мягкую сухую ткань или тряпочку, смоченную водой. Во избежание попадания жидкости в подушку безопасности (SRS), в противном случае это может серьезно повлиять на нормальную работу подушки безопасности (SRS).
- Если в автомобиле есть вода, подушка безопасности (SRS) может быть повреждена. Даже если в данный момент столкновения не произошло, это может привести к случайному срабатыванию подушки безопасности. Немедленно выключите двигатель и отсоедините отрицательный кабель аккумулятора. Никогда не пытайтесь завести двигатель. Пожалуйста, обратитесь на авторизованную станцию технического обслуживания Jetour для проверки и ремонта немедленно.

Индикаторы подушки безопасности (SRS)

При наличии неисправности горит красный индикатор «» на комбинированном приборе.

## 4. ВОЖДЕНИЕ АВТОМОБИЛЯ

### ПРОЧИТАЙТЕ

Если подушка безопасности (SRS) неисправна, эта функция может не работать должным образом. Как можно скорее обратитесь на авторизованную станцию технического обслуживания Jetour для проверки и ремонта.

#### Условия эксплуатации подушки безопасности (SRS)

Условия срабатывания подушки безопасности (SRS) не зависят от скорости движения автомобиля, но зависят от объекта, направления столкновения и скорости автомобиля. Подушки безопасности могут (SRS) не сработать, если удар при столкновении поглощается или рассеивается в теле; Однако иногда подушка безопасности (SRS) может сработать в зависимости от условий удара при аварии. Поэтому об условиях срабатывания подушки безопасности (SRS) не следует судить по поврежденному состоянию автомобиля.

Даже если подушка безопасности (SRS) не развернута, при столкновении подушка безопасности (SRS) в автомобиле может быть повреждена. Подушка безопасности (SRS) может не сработать должным образом, если она повреждена, и она не сможет защитить вас и других пассажиров в случае нового столкновения, что приведет к несчастным случаям и травмам. Чтобы гарантировать правильное срабатывание подушки безопасности (SRS) в случае столкновения, как можно скорее обратитесь на авторизованную станцию технического обслуживания Jetour для проверки и ремонта.

■ Условия, при которых подушка безопасности (SRS) может сработать, кроме столкновения

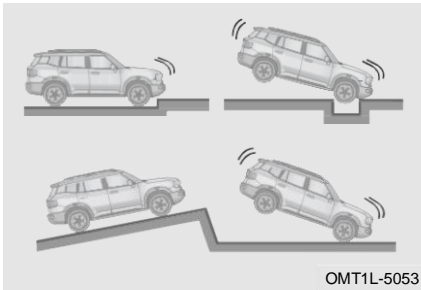

Фронтальная подушка безопасности водителя и фронтальная подушка безопасности переднего пассажира могут сработать в случае удара о днище автомобиля.

■ Условия, при которых подушка безопасности (SRS) может сработать при столкновении

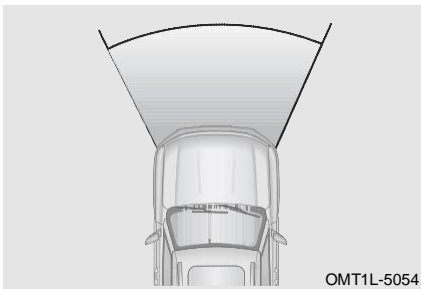

Условия эксплуатации: Как правило, в случае лобового столкновения фронтальная подушка безопасности водителя и фронтальная подушка безопасности переднего пассажира сработают, или замедление может превысить расчетный пороговый уровень.

■ Условия, при которых подушка безопасности (SRS) может не сработать при столкновении



## 4. ВОЖДЕНИЕ АВТОМОБИЛЯ



Фронтальная подушка безопасности водителя и фронтальная подушка безопасности переднего пассажира могут не сработать, если автомобиль попал в боковое заднее столкновение, перевернулся или попал в лобовое столкновение на низкой скорости.



Фронтальная подушка безопасности водителя и фронтальная подушка безопасности переднего пассажира могут не сработать, если передняя часть автомобиля ударится о телеграфный столб, попадет под грузовик или коснется бокового удара.

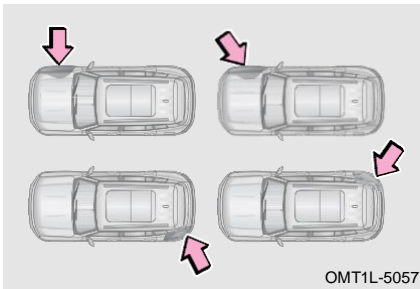

Боковая подушка безопасности переднего сиденья и боковая шторная подушка безопасности (при наличии) могут не сработать, если транспортное средство подвергается боковому столкновению, задней части задней шины или боковому столкновению под определенным углом к транспортному средству.



Боковая подушка безопасности переднего сиденья и боковая подушка безопасности шторок (при наличии) могут не раскрыться, если автомобиль подвергся фронтальному или заднему столкновению, опрокидыванию или боковому столкновению на низкой скорости.

## 4. ВОЖДЕНИЕ АВТОМОБИЛЯ

### Меры предосторожности для подушек безопасности (SRS)

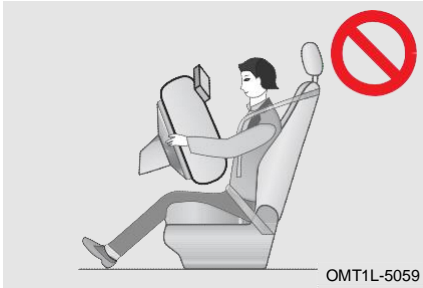

Всегда держите путь срабатывания подушки безопасности (SRS) свободным. Запрещается размещать что-либо (например, мобильный телефон) между пассажиром и подушкой безопасности (SRS), а также закреплять или размещать какие-либо предметы на крышке подушки безопасности (SRS) или рядом с ней; Если между пассажиром и подушкой безопасности (SRS) находится какой-либо предмет, подушка безопасности (SRS) может не сработать в соответствии с расчетная траектория или подушка безопасности (SRS) могут прижать предмет к телу пассажира, что приведет к серьезным травмам или даже смерти.



Не садитесь на край сиденья и не прислоняйтесь к приборной панели.



Не позволяйте ребенку стоять перед блоком фронтальной подушки безопасности переднего пассажира или сидеть на коленях переднего пассажира.

## 4. ВОЖДЕНИЕ АВТОМОБИЛЯ



Не прислоняйтесь к двери, стойке А, стойке В или стойке С.

Не позволяйте никому становиться на колени на пассажирском сиденье по направлению к двери или высовывать голову или руки за пределы автомобиля.

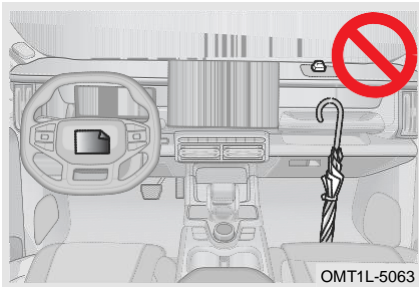

Ничего не прикрепляйте или прислоняйте к таким областям, как приборная панель, рулевое колесо и нижняя часть приборной панели. Эти предметы могут быть выброшены при срабатывании фронтальной подушки безопасности водителя или переднего пассажира.

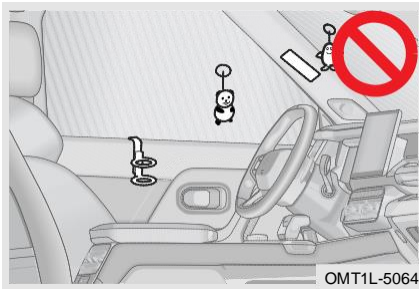

Не прикрепляйте ничего к таким областям, как дверь, лобовое стекло, боковое стекло двери, стойка А, стойка В, стойка С, боковая рейка крыши и вспомогательная ручка.

Не ударяйте и не применяйте чрезмерную силу в области компонентов подушки безопасности (SRS). В противном случае это может привести к неисправности подушки безопасности (SRS).

### Замена компонентов подушки безопасности (SRS)

Соответствующие части подушки безопасности (SRS) необходимо заменять через 10 лет с даты покупки автомобиля. Чтобы убедиться, что подушка безопасности (SRS) может обеспечить вашу безопасность, всегда обратитесь на авторизованную станцию технического обслуживания для замены соответствующих частей подушки безопасности (SRS) в течение указанного времени. Убедитесь, что новый владелец знает конфигурацию подушки безопасности (SRS) и дату замены подушки безопасности (SRS) в этом автомобиле при продаже автомобиля.

### Модификация и утилизация компонентов подушки безопасности (SRS)

Не утилизируйте автомобиль и не эксплуатируйте следующие компоненты без разрешения авторизованной станции технического обслуживания Jetour, в противном случае это может привести к несчастным случаям и травмам персонала:

1. Модификация подвески автомобиля.
2. Модификация переднего бампера автомобиля и т.д.

## 4. ВОЖДЕНИЕ АВТОМОБИЛЯ

3. Модификация боковых дверей или защитной панели двери и защитной панели средней стойки и т.д.
4. Установка, снятие, разборка и ремонт подушек безопасности (SRS).
5. Ремонт, модификация, снятие или замена рулевого колеса, комбинированный прибор, приборной панели и сиденья.

5-1. Система стоп-старт (при наличии) Система стоп-старт ..... 143	выходе из полосы движения (LDW)..... 157 Система удержания автомобиля в полосе движения (LKA) ..... 159
5-2. Крузинг система (при наличии) Система крузинг-контроля ..... 145 Система адаптивного крузинг-контроля (ACC) ..... 146 Система помощи при ограничении скорости (при наличии) ..... 152 Система напоминаний о выезде ..... 153	5-6. Система обнаружения слепых зон (BSD) Система обнаружения слепых зон (BSD) (при наличии) ..... 161 Система оповещения о перекрестном движении сзади (-RCTA) (при наличии) ..... 162 Система предупреждения о столкновении сзади (RCW) (при наличии)..... 162 Система предупреждения об открытой двери (DOW) (при наличии)..... 163
5-3. Интеллектуальная система крузинг-контроля (при наличии) Система помощи при пробках (TJA)/интегрированная система помощи при движении (ICA) ..... 153 Система интеллектуального избегания ..... 155	5-7. Автоматическая система экстренного торможения (АЕВ)/ Система предупреждения о лобовом столкновении (FCW) Автоматическая система экстренного торможения (АЕВ)/ Система предупреждения о лобовом столкновении (FCW) (при наличии) ..... 163
5-4. Система управления спуском с холма (HDC) Система управления спуском с холма (HDC) ..... 156	
5-5. Система помощи при движении по полосе (при наличии) Система помощи при движении по полосе ..... 156 Система предупреждения о	

5–8. Система контроля  
давления в шинах (TPMS)  
Система контроля  
давления в шинах  
(TPMS) ..... 167

5–9. Система контроля  
парковки (при наличии)  
Система парковочного  
радары..... 169  
Система мониторинга  
панорамного вида ..... 171



## 5-1. Система стоп-старт (при наличии)

## Система стоп-старт

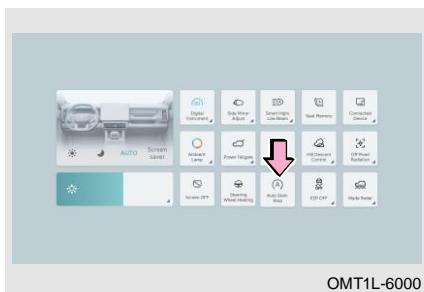
Система стоп-старт может обеспечивать автоматический запуск и остановку при кратковременной остановке автомобиля (например, на светофоре) во время движения. Система определяет, намерен ли водитель остановиться или продолжить движение, основываясь на такой информации, как скорость автомобиля, обороты двигателя, состояние кузова и т. д., и автоматически управляет запуском и остановкой двигателя для снижения расхода топлива.



ОМТ1L-6000

Переключите питание автомобиля в режим ON, нажмите кнопку «», система остановки-запуска на холостом ходу отключена; Нажмите кнопку «» еще раз, чтобы включить систему остановки-запуска.

Условия автоматической остановки системы стоп-старт

- Капот закрыт.
- Система стоп-старт не имеет неисправностей.
- Переключатель стоп-старт находится в состоянии ON.
- Ремень безопасности со стороны водителя пристегнут, а дверь закрыта.
- Состояние батареи соответствует требованиям автоматической остановки.
- Вакуумное давление тормоза соответствует требованиям автоматической остановки.
- Кондиционер выключен.
- Стартер не находится в состоянии защиты от перегрева.
- Рабочее состояние двигателя и трансмиссии соответствует требованиям автоматической остановки.
- Автомобиль не находится на склоне.
- Условия окружающей среды допускают остановку.
- Диапазон углов поворота рулевого колеса позволяет осуществлять автоматическую остановку.
- Положение переключения передач соответствует условиям остановки.
- Автоматическая остановка разрешена, если не активированы адаптивная система круиз-контроля, автоматическая система экстренного торможения, автоматическая система помощи при парковке.

Условия автоматического запуска системы стоп-старт

- Если автоматическое удержание выключено и положение переключения передач находится в положении D/M, он запустится при отпускании педали тормоза.
- Если автоматическое удержание включено и положение переключения передач находится в положении D/M, он не запустится при отпускании педали тормоза, но запустится при легком нажатии на педаль акселератора.

## 5. ПОМОЩЬ ПРИ ВОЖДЕНИИ

- Двигатель запускается при переключении на передачу R.
- Если положение переключения передач находится в положении N/P и педаль тормоза не нажата, он запустится при нажатии на педаль тормоза.
- Когда положение переключения передач находится в положении N и педаль тормоза не нажата, он запустится при переключении положения переключения передач в положении D/M.
- Педаль тормоза не отпущена или отпущена не полностью после остановки, он запустится при переключении положения переключения передач с P/N на D/M.
- Положение переключения передач находится в положении D/M, и педаль тормоза не отпускается после автоматической остановки, он запустится, когда угол поворота рулевого колеса превысит пороговое значение.
- Он запустится, когда скорость на склоне превысит пороговое значение (3 км/ч).
- Он запустится, когда батарея запросит срабатывание.
- Он запустится, когда разрежение в тормозах будет недостаточным.
- Он запустится, когда кондиционер запросит срабатывание.
- Он запустится, когда время автоматической остановки превысит предельное значение.

Индикатор системы стоп-старт холостого хода

При выполнении условий «  » зеленый индикатор на комбинации приборов остается включенным.

При несоблюдении условий безопасного пуска или отключении системы холостого хода «стоп-старт» желтый индикатор «  » на комбинации приборов остается включенным.

При наличии неисправности мигает желтый индикатор «  » на приборной панели.

### ПРОЧИТАЙТЕ

При работе на холостом ходу система «стоп-старт» определяет, что условия безопасности не соблюдены (например, откройте дверь при остановленном двигателе), запустите двигатель вручную пользователем, и желтый индикатор «  » на комбинации приборов снова загорится. При этом на комбинации приборов отображается «Запустить двигатель вручную». В настоящее время в системе нет проблем, пожалуйста, используйте безопасно.

Условия приостановки/выхода автоматического запуска

- Переключатель стоп-старт выключен.
- Система стоп-старт обнаруживает неисправность.
- Дверь водителя открыта.
- Капот открывается.
- Ремень безопасности водителя не пристегнут.



### ПРОЧИТАЙТЕ

Если система запуска и остановки двигателя срабатывает несколько раз за короткое время, стартер может перегреться, и система перейдет в состояние защиты стартера от перегрева. В это время автоматическая остановка будет отключена, что не является неисправностью. После поездки в течение определенного периода времени, когда система определяет, что температура стартера безопасна, функция автоматической остановки двигателя восстанавливается сама по себе.

## 5-2. Круизная система (при наличии)

### Система круиз-контроля

Автомобиль поддерживает скорость, установленную водителем, не нажимая на педаль акселератора.

Кнопка системы круиз-контроля

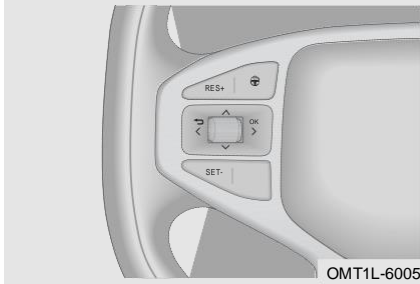

«»: Кнопка системы круиз-контроля  
Короткое нажатие для включения / выключения системы круиз-контроля.

«RES+»: Кнопка RES+



Возобновите круиз-контроль и отрегулируйте значение скорости.

«SET-»: Кнопка SET-

Войдите в режим круиз-контроля и отрегулируйте значение скорости.

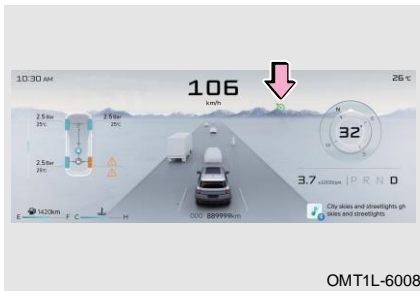
Войдите в систему круиз-контроля



Скорость автомобиля  $\geq 40$  км/ч, нажмите кнопку «», войдите в режим предварительного круиз-контроля, индикатор «» на комбинированном приборе мигает, нажмите кнопку «SET-», индикатор круиз-контроля «» остается включенным, установите текущую скорость автомобиля в качестве скорости круиз-контроля.

Настройка скорости

Короткое нажатие кнопки «RES+» в процессе круиз-контроля, заданная скорость автомобиля будет увеличиваться с шагом в 1 км/ч; Длительное нажатие кнопки «RES+» скорость автомобиля продолжает увеличиваться.

Короткое нажатие кнопки «SET-» в процессе круиз-контроля заданная скорость автомобиля будет уменьшаться с шагом в 1 км/ч; Длительное нажатие кнопки «SET-» скорость автомобиля продолжает уменьшаться.

## 5. ПОМОЩЬ ПРИ ВОЖДЕНИИ

### Ограничение функции

В следующих ситуациях не используйте систему круиз-контроля. Несоблюдение этого требования может привести к несчастному случаю со смертью или серьезными травмами:

- Вовремя аварийной буксировки.
- При интенсивном движении.
- На извилистых дорогах.
- На дорогах с крутыми поворотами.
- На скользких дорогах, например, на дорогах, покрытых дождем, льдом или снегом.
- Скорость автомобиля может превышать установленную скорость при движении вверх и вниз по крутому склону.

### Система адаптивного круиз-контроля (ACC)

ACC может поддерживать заданную водителем скорость, а также может следовать за автомобилем на заданном безопасном расстоянии.

Кнопка управления системой адаптивного круиз-контроля (ACC)

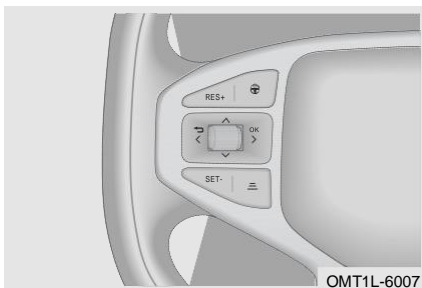

«»: Кнопка регулировки дистанции следования

Короткое нажатие для регулировки дистанции следования.

«»: Кнопка системы адаптивного круиз-контроля

Короткое нажатие для включения / выключения ACC; Длительное нажатие для переключения между режимами ACC и TJA/ICA.

«RES+»: Кнопка RES+

Возобновите работу системы ACC, отрегулируйте значение скорости и используйте последнюю установленную крейсерскую скорость.

«SET-»: Кнопка SET-

Войдите в систему ACC и отрегулируйте значение скорости.





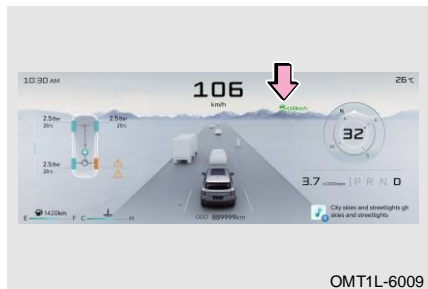

### ПРОЧИТАЙТЕ

- Когда перед вашим автомобилем на той же полосе движения находится транспортное средство, а скорость движения не превышает заданной скорости автомобиля, система ACC будет управлять автомобилем, чтобы он следовал за впереди идущим транспортным средством.
- Если впереди на той же полосе движения нет автомобиля или впереди на той же полосе движения есть транспортное средство и скорость движения превышает установленную, ваш автомобиль будет двигаться с установленной скоростью.

### Вход в систему адаптивного круиз-контроля (ACC)



1. Запустите автомобиль, когда скорость автомобиля превысит 15 км/ч или за ним последует автомобиль, автомобиль автоматически перейдет в режим круиза, и загорится индикатор «» на комбинированном приборе;
2. Во время перед круиз-контролем, когда скорость автомобиля превышает 15 км/ч или за ним следует автомобиль, нажмите кнопку «», чтобы активировать ACC, загорится индикатор «» на комбинированном приборе.
3. Скорость автомобиля превышает 15 км/ч или за ним следует автомобиль, нажмите кнопку «SET-» или «», чтобы установить текущую скорость автомобиля в скорость крейсерской.

#### ■ Условия активации системы адаптивного круиз-контроля

Для активации системы адаптивного круиз-контроля должны одновременно выполняться следующие условия:

- Скорость автомобиля превышает 15 км/ч или впереди виден какой-либо объект.
- Педаль тормоза не нажата (во время движения).
- Дверь водителя закрыта.
- Ремень безопасности водителя пристегнут.
- Положение передачи находится в положении D.
- Стояночный тормоз не применяется.
- Функция спуска с холма не включена.
- Система динамической электронной стабилизации кузова автомобиля включена.
- Система динамической электронной стабилизации кузова автомобиля не активирована.
- Антиблокировочная тормозная система не активирована.

#### ■ Выйти из адаптивного круиз-контроля

При возникновении одного или нескольких из следующих ситуаций в крейсерском режиме ACC система отключится:

- Автомобиль движется назад.
- Нажимайте на педаль тормоза во время движения автомобиля.
- Используйте электрическую парковку во время движения автомобиля.
- Положение передачи находится в положении, отличном от D.
- Капот или дверь открываются.
- Ремень безопасности водителя не пристегнут.
- Функция спуска с холма включена.

## 5. ПОМОЩЬ ПРИ ВОЖДЕНИИ

- Работает система электронной программы стабилизации.
- Работает антиблокировочная тормозная система.
- Работает автоматическая система экстренного торможения.
- Система динамической электронной стабилизации кузова автомобиля не включена.
- Неисправность АСС.

После возобновления выполнения вышеуказанных условий, приводящих к завершению работы функции, нажмите кнопку « RES+ », войдите в режим крестерской работы и возобновите заданное состояние перед выходом.

### ПРОЧИТАЙТЕ

- Для АСС самая низкая скорость установлена на уровне 15 км/ч, а самая высокая – на уровне 150 км/ч.
- Скорость будет немного ниже установленной скорости при движении вверх по склону и немного выше установленной скорости при движении вниз по склону.

### Настройка скорости

Короткое нажатие кнопки « RES+ » в процессе круиза, установленная скорость автомобиля будет увеличиваться с шагом 1 км/ч; Длительное нажатие кнопки « RES+ », установленная скорость автомобиля будет увеличиваться с шагом 5 км/ч.

Короткое нажатие кнопки « ET- » в процессе круиза, установленная скорость автомобиля будет уменьшаться с шагом 1 км/ч; Длительное нажатие кнопки « ET- », установленная скорость автомобиля будет уменьшаться с шагом 5 км/ч.

### После оформления

Нажмите кнопку «  » в процессе круиза, отрегулируйте дистанцию следования, который разделен на 3 уровня: ближний, средний, дальний.

### ПРОЧИТАЙТЕ

- Последующий зазор изменяется в зависимости от скорости и увеличивается с увеличением скорости.
- В режиме минимального зазора расстояние между автомобилем и автомобилем впереди будет очень маленьким при следовании на низкой скорости. В целях безопасности выберите режим максимального клиренса, чтобы следовать за впереди идущим автомобилем на скользкой дороге.
- Во время следования автомобиля впереди и снижения системы электронной программы стабилизации непрерывно выполняет торможение, а электродвигатель издает рабочий звук при вращении, это нормально, и, пожалуйста, ведите машину спокойно.

### Обгон

Нажимает на педаль акселератора, чтобы превысить заданную скорость в процессе адаптивного круиза. После отпускания педали акселератора режим управления вернется в предыдущее состояние. Во время обгона, если автомобиль находится слишком близко к впереди идущему транспортному средству, на комбинации приборов отобразится сообщение с подсказкой и раздастся звуковое напоминание водителю о необходимости объезда.

### Контроль скорости при движении по кривой

Снижайте скорость при движении по кривой в процессе круиза, что помогает водителю безопасно проехать поворот.

**⚠ ОПАСНОСТЬ**

- Водитель должен управлять автомобилем, проезжая поворот как можно медленнее на протяжении всего процесса вождения.
- При входе в поворот, из-за ограничения цели обнаружения для радарного зонда, транспортное средство, идущее впереди по тому же маршруту движения, может быть не обнаружено вовремя, что требует от водителя быть готовым взять управление транспортным средством на себя в любой момент.

**Автоматическое отслеживание**

Если скорость впереди идущего автомобиля превышает установленную крейсерскую скорость автомобиля, система АСС продолжит поддерживать заданную скорость автомобиля; Если скорость впереди идущего автомобиля ниже или равна установленной крейсерской скорости автомобиля, система АСС активно регулирует скорость для поддержания указанного расстояния для реализации автоматического следования; После активации автоматического следования, если впереди идущий автомобиль ускоряется, система АСС также будет активно ускоряться до восстановления заданной скорости круиза.

**📖 ПРОЧИТАЙТЕ**

Во время следования впереди автомобиля и замедления, система динамической электронной стабилизации кузова автомобиля постоянно тормозит, а двигатель издает звук работы при вращении, это нормально, ведите машину спокойно.

**Ограничение функции**

■ Следующие условия могут привести к неправильному распознаванию или нераспознаванию:

1. При входе в кривую.

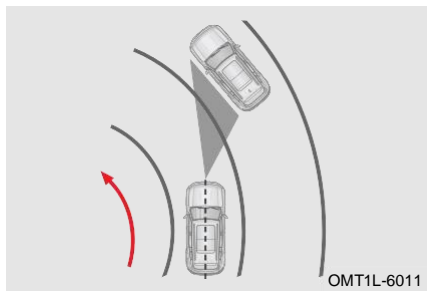

При входе в поворот передний радарный датчик может реагировать на автомобиль на соседней полосе и применять торможение, которое можно прервать нажатием педали акселератора.

2. При выходе из кривой.

## 5. ПОМОЩЬ ПРИ ВОЖДЕНИИ

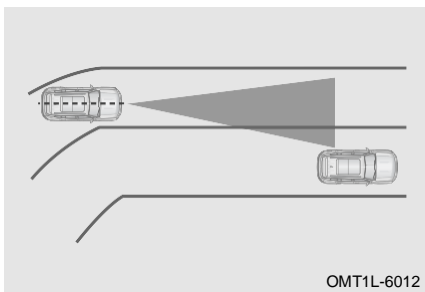

При выходе из поворота передний радарный датчик может среагировать на соседнюю полосу и применить торможение, которое можно прервать нажатием педали акселератора, поскольку система заранее оценит полосу движения.

### 3. Автомобили, движущиеся не по одной и той же полосе движения.

Автомобиль, не движущийся по той же полосе, может быть идентифицировано только в пределах действия переднего радарного датчика, особенно автомобили узкого типа (например, мотоциклы, велосипеды и т. д.). Передний радиолокационный датчик не может идентифицировать автомобиль узкого типа, которые не находятся в пределах дальности обнаружения.

### 4. Меняйтесь полосами с соседними автомобилями

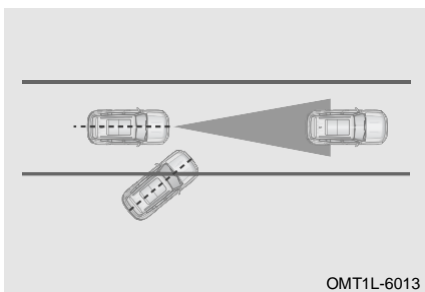

Если транспортное средство выезжает на полосу на узком расстоянии, его можно идентифицировать только в пределах дальности обнаружения переднего радарного датчика.

### 5. Крутой непрерывный склон.

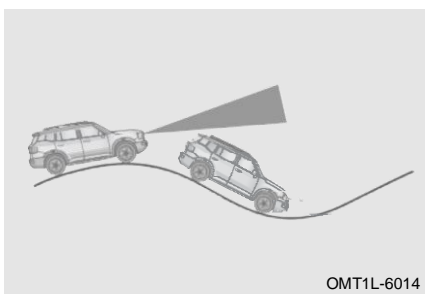

Не используйте АСС система на крутом склоне. На крутом склоне АСС система не может обнаружить автомобили, движущиеся по той же полосе. На крутом склоне водитель обычно управляет автомобилем, чтобы ускориться и затормозить. При нажатии на тормоз АСС система отключается.

### Меры предосторожности для системы адаптивного круиз-контроля (АСС)

1. АСС система не может нарушать законы физики и имеет определенные ограничения. Водитель должен всегда контролировать автомобиль и нести полную ответственность за автомобиль.
2. Если автомобиль находится очень близко к автомобилю на соседних полосах, АСС система может выбрать данный автомобиль в качестве следующей цели.

3. Система АСС может не реагировать на неподвижные объекты и транспортные средства, транспортные средства, движущиеся поперек, встречные транспортные средства, пешеходов, велосипеды и животных.
4. При кратковременной остановке автомобиля в режиме АСС система водитель должен убедиться, что перед автомобилем нет препятствий или других участников движения, таких как пешеходы, велосипедисты и животные.
5. Во время управления автомобилем АСС система никогда не нажимайте случайно на педаль акселератора, иначе АСС система не затормозит автомобиль, водитель всегда должен быть готов активно затормозить, чтобы обеспечить безопасность автомобиля.
6. Система АСС имеет ограниченное время реакции на торможение; если автомобиль впереди внезапно тормозит, другой автомобиль подрезает перед вашим автомобилем, или ваш автомобиль подрезает позади транспортного средства, которое движется медленнее, система АСС может не отреагировать или реагировать на транспортное средство впереди слишком медленно, в этом случае водитель должен взять управление автомобилем на себя со временем.
7. Водитель должен регулировать расстояние до впереди идущего автомобиля в зависимости от интенсивности движения и погодных условий, и он несет ответственность за то, чтобы автомобиль мог безопасно остановиться в любое время. В ненастную погоду (дождь, снег, туман и т. д.) система АСС может не распознать идущий впереди автомобиль. В этом случае система АСС должна быть выключена.
8. АСС система подходит для использования на автомагистралях и дорогах в хорошем состоянии. Не рекомендуется использовать на городских дорогах, узких дорогах, горных дорогах, холмах, туннелях и т. д. При использовании АСС на поворотах целевой автомобиль впереди может быть потерян или выбор цели задерживается из-за ограничения диапазона обнаружения датчика, в этом случае АСС будет управлять автомобилем чтобы разогнать его до заданной скорости.
9. В процессе следования за впереди идущим автомобилями для остановки адаптивная АСС система может не распознать конец автомобиля, а только нижнюю или верхнюю часть автомобиля (например, заднюю ось грузовика с более высоким шасси, верхнюю часть нижнего бортового прицепа). В этих случаях система не может обеспечить надлежащий тормозной путь или может даже привести к столкновению. Поэтому водитель должен следить за автомобилем и быть готовым взять на себя управление в любое время во время этого процесса.
10. Фронтальная камера и датчик переднего радара установлены в передней части автомобиля и за лобовым стеклом. Обратите внимание, что обзор датчика не должен загромождаться загрязняющими веществами, а передняя часть или прилегающие участки не должны модифицироваться, а также рамки номерных знаков не должны быть украшены и т. п. Когда датчик полностью покрывается снегом, функция АСС будет отключена. Производительность системы может быть снижена или ее функция не работает из-за вибрации датчика или столкновения. В этом случае, пожалуйста, обратитесь на авторизованную станцию технического обслуживания Jetour для повторной калибровки датчиков как можно скорее.
11. Если АСС система не используется, выключите его, чтобы избежать ошибки.
12. Если система АСС остановила транспортное средство и система АСС отпущена, выключена или отменена, транспортное средство больше не будет оставаться остановленным и может двигаться.
13. Когда АСС система удерживает автомобиль в системе неподвижном состоянии, не забудьте перевести передач трансмиссии в положение Р и включить

## 5. ПОМОЩЬ ПРИ ВОЖДЕНИИ

стояночный тормоз, прежде чем покинуть автомобиль. В противном случае это может привести к аварии.

14. АСС система может реализовать только ограниченное торможение, а не внезапное торможение. Если впереди идущее автомобиль резко тормозит (– внезапная остановка), АСС система может не среагировать или реагировать слишком медленно.
15. При входе и выходе из поворота выбор цели АСС система может задерживаться или мешать, и АСС система может тормозить не так, как ожидалось, или тормозить слишком поздно.
16. На дорогах с крутыми поворотами идущий впереди автомобиль может исчезнуть, что может привести к ускорению автомобиля с АСС система.
17. Расстояние между транспортным средством, оснащенным системой АСС, и соседней полосой слишком мало или транспортное средство на соседней полосе находится близко к нему, система АСС может сработать и затормозить.
18. Если автомобиль пересекает маршрут движения автомобиля, оснащенного АСС система, что может привести к принудительному торможению или затормозить слишком поздно.
19. При кратковременной остановке автомобиля в система режиме АСС система или после подтверждения со стороны водителя автомобиль может двигаться автоматически. В течение этого периода водитель должен убедиться, что перед автомобилем нет препятствий или других участников движения, таких как пешеходы

Упомянутые выше меры предосторожности не охватывают все обстоятельства, которые могут повлиять на нормальную работу системы. Функция системы может не принести ожидаемого эффекта по другим причинам. Водитель всегда должен нести полную ответственность за управление автомобилем в любое время.

### Система помощи при ограничении скорости (при наличии)

Когда автомобиль находится в крейсерском режиме (АСС или TJA /ICA), оно может повысить безопасность, снизить риск превышения скорости / штрафных баллов и снизить нагрузку на водителя, получая информацию о знаках ограничения скорости на дороге впереди, обнаруженную системой SLA, и объединяя эту информацию с информацией об ограничении скорости навигационной системы, когда водитель нажимает кнопку  во всплывающем окне ограничения скорости, использует значение ограничения скорости системы SLA в качестве целевой крейсерской скорости для управления транспортным средством.



#### ПРОЧИТАЙТЕ

SLA необходимо установить на мультимедийном дисплее, подробности см. в разделе «Мультимедийный дисплей».



#### ОПАСНОСТЬ

SLA является всего лишь вспомогательной функцией при вождении и не может полностью заменить зрение водителя и активное торможение. На нормальную работу этой функции могут повлиять такие факторы, как заблокированная фронтальная камера или радар, неверная или отсутствующая на карте информация об ограничении скорости, сложные дорожные условия, плохая погода и другие условия. В любом случае водитель должен активно обращать внимание на скорость автомобиля и контролировать ее, а не полагаться на систему управления.



### ■ Условия активации системы помощи при ограничении скорости

Для активации системы SLA должны одновременно выполняться следующие условия:

1. SLA включен.
2.  $30 \text{ км/ч} \leq \text{предельное значение скорости системы SLA} \leq 120 \text{ км/ч}$ .
3. Система ACC активирована.
4. Заданная скорость ACC  $\square$  предельное значение скорости SLA.
5. После подтверждения водителем нажмите кнопку «SET-», чтобы установить скорость автомобиля распознавания системы.

### Система напоминаний о выезде

Когда система напоминания о выезде обнаружит, что впереди идущий автомобиль выехал, если автомобиль все еще не завелся, на комбинации приборов отобразится сообщение с подсказкой и раздастся звуковое напоминание.



#### ПРОЧИТАЙТЕ

Включение/выключение системы напоминания о выезде необходимо установить на мультимедийном дисплее, подробности см. в разделе «Мультимедийный дисплей».

### 5-3. Интеллектуальная система круиз-контроля (при наличии)

#### Система помощи при пробках (TJA)/интегрированная система помощи при движении (ICA)

TJA /ICA определяет линию полосы движения с помощью камеры переднего вида и переднего радара для осуществления вертикального и горизонтального управления автомобилем, помогая водителю и снижая нагрузку на водителя в условиях монотонного вождения или интенсивного движения.

Активация системы помощи при заторе движения (TJA)/Интегрированная система помощи при круиз-контроле (ICA)

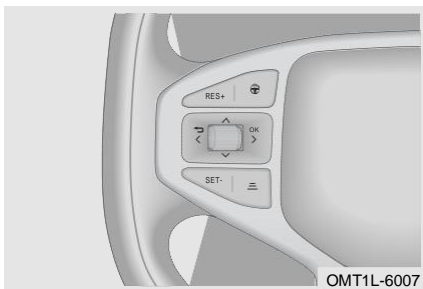

Система помощи при заторе движения и интегрированная система помощи при круиз-контроле могут снизить нагрузку на водителя в условиях монотонного вождения или оживленного движения, обеспечивая помощь при вождении. Эта функция в основном использует multifunctionальную камеру на переднем ветровом стекле для определения линии полосы движения и выполняет продольное и горизонтальное управление автомобилем.

## 5. ПОМОЩЬ ПРИ ВОЖДЕНИИ



### «»: Кнопка ТJA/ICA

Когда ТJA /ICA находится в режиме предпрогрузки или крейсерского режима, коротко нажмите главную кнопку, чтобы активировать / выйти из режима ТJA /ICA; Длительное нажатие этой кнопки позволяет переключаться между режимами АСС и ТJA /ICA.

Если условия активации ТJA/ICA не соблюдены, «» серый индикатор на комбинации приборов остается включенным; если условия активации ТJA/ICA соблюдены, «» синий индикатор на комбинации приборов остается включенным.

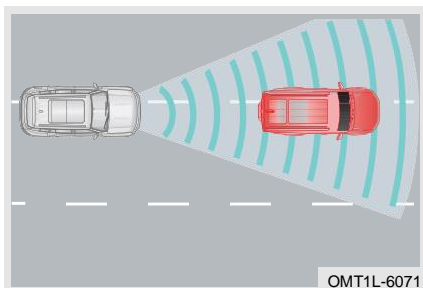

ТJA используется при скорости ниже 60 км/ч: Транспортное средство будет находиться рядом с центром полосы движения. Если линия полосы движения не обнаружена, автомобиль следует за движущимся впереди автомобилем в качестве цели движения. Если ни линия полосы движения, ни целевое автомобиль не обнаружены, ТJA выключается.

ICA система используется при скорости от 60 км/ч до 150 км/ч: Транспортное средство будет находиться рядом с центром полосы движения. Если линия полосы движения не обнаружена, ICA система будет отключена независимо от того, есть ли впереди целевой автомобиль.

### ПРОЧИТАЙТЕ

Если на мультимедийном дисплее установлено значение "Включено" для напоминания о выходе из системы интеллектуального круиз-контроля, на комбинации приборов будет отображаться напоминание при выходе из системы ТJA и ICA; если напоминание о выходе из системы интеллектуального круиз-контроля выключено, на комбинации приборов не будет отображаться напоминание при выходе из системы.

### Ограничение функции

■ ТJA/ICA система может работать неправильно в следующих условиях:

1. Сигнальные огни включены.
2. Включены аварийные огни.
3. Линия полосы движения не обнаружена.
4. Слишком узкие или широкие полосы движения.

5. Слишком маленький радиус кривой полосы движения.
6. Водитель активно вращает рулевое колесо.
7. Существует любое условие выхода для ACC система.

### ОПАСНОСТЬ

- Водитель должен контролировать автомобиль, действовать по мере необходимости в течение всего процесса вождения, чтобы избежать опасности.
- TJA/ICA система предлагает помощь только водителю. Он может не работать правильно при любых условиях вождения, погодных условиях, условиях движения или дорожных условиях.

Меры предосторожности для системы помощи при заторе движения (TJA)/Интегрированная система помощи при движении (ICA)

1. Система TJA/ICA – это система помощи при вождении, которая не может нарушать законы физики и имеет определенные ограничения. Водитель должен всегда контролировать автомобиль и нести полную ответственность за автомобиль.
2. Продольное управление системой TJA/ICA осуществляется системой ACC, поперечное управление системой TJA/ICA выполняется системой LKA, все меры предосторожности для системы ACC и системы LKA также применимы к системе.
3. Система TJA/ICA не обеспечивает функцию автоматического вождения и не позволяет управлять автомобилем без помощи рук. В таких условиях, как поворот, пересечение, слияние и врезание впереди идущего транспортного средства, водитель должен постоянно управлять транспортным средством для обеспечения безопасности.
4. На производительность TJA/ICA системы влияют погода, освещенность и четкость полосы движения. Ибо в условиях контрового света, заката, ночи, снега и гололеда на дорожном покрытии и нечетких полос движения из-за износа дороги производительность будет значительно снижаться или даже теряться.
5. Когда система TJA/ICA неисправна  желтый индикатор на комбинации приборов продолжает гореть, в это время происходит сбой в работе системы TJA/ICA, пожалуйста, как можно скорее обратитесь на авторизованную станцию технического обслуживания Jetour для проверки и ремонта.

Упомянутые выше меры предосторожности не охватывают все обстоятельства, которые могут повлиять на нормальную работу системы. Функция системы может не принести ожидаемого эффекта по другим причинам. Водитель всегда должен брать на себя ответственность за управление транспортным средством.

### Система интеллектуального избегания

При активном управлении TJA/ICA (движение по полосе), когда скорость транспортного средства составляет от 60 до 130 км/ч и транспортное средство собирается обогнать более крупные транспортные средства (такие как грузовики и автобусы) на соседней полосе, система соответствующим образом управляет боковым движением транспортного средства, удерживая его на расстоянии от крупных транспортных средств до завершения обгона.

### ПРОЧИТАЙТЕ

Система интеллектуального избегания необходимо установить на мультимедийном дисплее, подробности см. в разделе «Мультимедийный дисплей».

## 5. ПОМОЩЬ ПРИ ВОЖДЕНИИ

### 5–4. Система управления спуском с холма (HDC)

#### Система управления спуском с холма (HDC)

Система HDC может помочь автомобилю безопасно двигаться по крутым дорогам в контролируемых условиях. Комбинируйте торможение двигателем, систему динамической электронной программы стабилизации кузова автомобиля и антиблокировочную тормозную систему (ABS) для совместной работы. Когда HDC включен, автомобиль использует функцию торможения двигателем, чтобы поддерживать скорость в более низком диапазоне.

Переключатель системы управления спуском с холма (HDC)

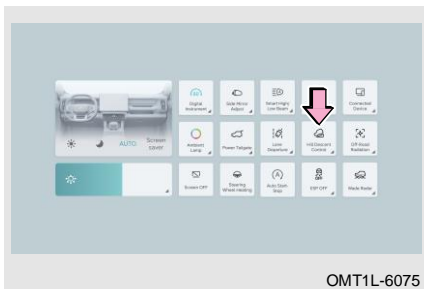

Включите систему HDC:

Питание автомобиля переключается в режим ON. Переключатель HDC включается/выключается через выпадающее меню мультимедийного дисплея.

Выключите систему HDC:

Когда система HDC включена, нажмите переключатель системы HDC, система HDC выключится, зеленый индикатор «» на комбинации приборов погаснет.

Если скорость автомобиля > 60 км/ч или снова нажать кнопку HDC, система HDC перестанет работать (погаснет индикаторная лампочка выключателя HDC и индикаторная лампочка функции HDC на комбинации приборов).

#### ОПАСНОСТЬ

Водитель должен контролировать автомобиль, действовать по мере необходимости в течение всего процесса вождения, чтобы избежать опасности.

#### ПРОЧИТАЙТЕ

Если HDC система неисправна, эта функция не будет работать, пожалуйста, обратитесь на авторизованную станцию технического обслуживания Jetour для проверки и ремонта как можно скорее.

### 5–5. Система помощи при движении по полосе (при наличии)

#### Система помощи при движении по полосе

Система помощи при движении по полосе включает в себя LDW система и LKA система, которые могут помочь водителю уменьшить количество дорожно-транспортных происшествий из-за выезда за пределы полосы движения, повышая безопасность вождения.

### Переключатель предупреждения о выезде с полосы движения



В системе помощи при движении по полосе движения, LDW можно включить/ выключить, нажав на мультимедийный дисплей.

### ПРОЧИТАЙТЕ

- Не допускайте попадания на многофункциональную камеру переднего обзора посторонних предметов (таких как птичий помет, насекомые, лед и т.д.).
- Линия полосы движения, захваченная камерой: Линия дорожки, захваченная камерой, может распознавать белую сплошную линию, белую пунктирную линию, желтую сплошную линию, желтую пунктирную линию и двойную сплошную линию.
- Система может не работать в холодные и плохие погодные условия, такие как дождь, снег или туман, а высококонтрастное освещение повлияет на датчик.
- Система может не работать при движении по асфальтированной дороге.
- Система может не работать при движении в зоне дорожного строительства.
- Система может не работать при движении по затопленной или грязной дороге.
- Система может не работать при движении на крутых поворотах или узких дорогах.
- Система нормально работает только на дорогах с двумя свободными полосами движения.
- Когда обнаруживается только линия односторонней полосы движения, стабильность сигнализации системы снижается.
- Если датчик нарушен, система может не работать.
- Датчики могут ошибочно идентифицировать временную строительную разметку на дороге и т. д. и по ошибке выдать ложный сигнал тревоги.
- Если комплект подвески вашего автомобиля не одобрен нами, система помощи при движении по полосе может работать неправильно.

### ОПАСНОСТЬ

- Водитель должен контролировать автомобиль, действовать по мере необходимости в течение всего процесса вождения, чтобы избежать опасности.
- Система помощи при движении по полосе предлагает помощь только водителю. Он может не работать правильно при любых условиях вождения, погодных условиях, условиях движения или дорожных условиях.

### Система предупреждения о выходе из полосы движения (LDW)

LDW использует многофункциональную камеру переднего обзора для определения линий движения и оповещения водителя в случае неосознанного выезда с полосы

## 5. ПОМОЩЬ ПРИ ВОЖДЕНИИ

движения, что снижает вероятность боковых столкновений и других связанных с ними аварий.

Активация системы предупреждения о выезде за пределы полосы движения (LDW)

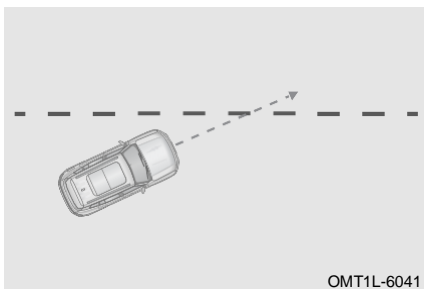





Когда скорость автомобиля не ниже 65 км/ч, активируется система LDW; когда скорость автомобиля ниже 55 км/ч, система LDW переходит в режим предварительной активации.

### ПРОЧИТАЙТЕ

Чувствительность к выходу из полосы движения необходимо установить на мультимедийном дисплее, подробности см. в разделе «Мультимедийный дисплей».

Индикатор системы предупреждения о выходе из полосы движения (LDW)

- Когда функция включена/ограничена, серый индикатор «» на комбинации приборов остается включенным.
- Когда он находится в режиме ожидания, зеленый индикатор «» на комбинации приборов остается включенным.
- Когда он активирован, мигает зеленый индикатор «» на комбинации приборов.
- При наличии неисправности горит желтый индикатор «» на комбинированном приборе.

### ПРОЧИТАЙТЕ

Если LDW система неисправна, эта функция не будет работать, пожалуйста, обратитесь на авторизованную станцию технического обслуживания Jetour для проверки и ремонта как можно скорее.

Ограничение функции

■ LDW система не может работать неправильно в следующих условиях:

- Сознательно меняйте полосу движения.
- При повороте с высокой скоростью.
- При глубоком нажатии на педаль акселератора.
- При резком нажатии на педаль тормоза.
- При включении аварийной сигнализации.
- При повороте на сторону вылета включите свет.
- При движении по дорогам с крутыми поворотами.
- Когда линия полосы движения слишком тонкая, прерывистая, размытая или на стороне отправления нет полосы движения.

## Система удержания автомобиля в полосе движения (ЛКА)

Система предотвращения выезда из полосы движения отслеживает относительное положение автомобиля и линии движения в режиме реального времени. Когда автомобиль собирается съехать с полосы движения, он управляет боковым движением и помогает водителю удерживать автомобиль на первоначальной полосе движения.

### Система удержания автомобиля в полосе движения (ЛКА)

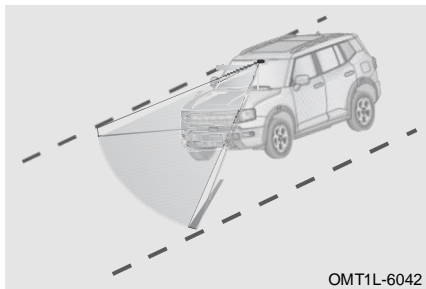

ОМТ1L-6042

Когда скорость автомобиля составляет 65 км/ч или выше, включается система помощи в удержании полосы движения; когда скорость автомобиля ниже 55 км/ч, система помощи в удержании полосы движения переходит в режим предварительной активации.

### ОПАСНОСТЬ





- Во время резкого торможения коррекция рулевого управления может не выполняться для исправления отклонения.
- Система может помочь вам удержать автомобиль на полосе движения, но сама она не управляет автомобилем. Во время движения всегда держите руль двумя руками.
- Не все линии движения могут быть распознаны камерой. Вмешательство в рулевое управление выполняется только на той стороне, где распознается граница.
- Когда на полосе есть ямы, полоса движения крутая или дует боковой ветер, только корректирующее рулевое управление может не удержать автомобиль в центре полосы движения.
- Другие структуры или объекты полосы движения могут быть случайно распознаны как границы. Это может привести к неожиданному вмешательству в рулевое управление, или вмешательство в рулевое управление не будет выполнено.
- Система вмешивается в ситуацию водителя посредством корректирующего рулевого управления, подсказывая водителю, что автомобиль покидает полосу движения. Водитель всегда должен ответственно удерживать автомобиль на полосе движения.
- Транспортные средства впереди, дождь, снег, сильные брызги воды и огни с противоположной полосы могут мешать видимости камеры. Это приведет к тому, что активная система помощи при перестроении не сможет распознать или неправильно распознает границу.
- В целях безопасности не разрешается использовать систему активной помощи при движении по полосе при плохих дорожных и/или погодных условиях (таких как обледенение, запотевание, гравий, сильный дождь, снег и катание на водных лыжах), что в противном случае может привести к несчастным случаям!

## 5. ПОМОЩЬ ПРИ ВОЖДЕНИИ

### ПРОЧИТАЙТЕ

Если LKA неисправен, эта функция не будет работать, пожалуйста, обратитесь на авторизованную станцию технического обслуживания Jetour для проверки и ремонта как можно скорее.

#### Индикатор системы помощи при удержании полосы движения

- Когда функция включена/ограничена, серый индикатор «» на комбинации приборов остается включенным.
- Когда он находится в режиме ожидания, зеленый индикатор «» на комбинации приборов остается включенным.
- Когда он активирован, мигает зеленый индикатор «» на комбинации приборов.
- При наличии неисправности горит желтый индикатор «» на комбинированном приборе.

Система помощи в удержании полосы движения может не работать должным образом в следующих условиях:

- Сознательно меняйте полосу движения.
- При повороте с высокой скоростью.
- При глубоком нажатии на педаль акселератора.
- При резком нажатии на педаль тормоза.
- При включении аварийной сигнализации.
- Система распознает, что водитель некоторое время не управляет рулевым колесом.
- Система воздействует на рулевое колесо во время поворота автомобиля.

#### Ограничение функции

Не используйте систему предотвращения выезда из полосы движения в одной из следующих ситуаций. Несоблюдение этого требования может привести к потере управления транспортным средством и стать причиной дорожного происшествия:

- Проезжая по ухабистым дорогам.
- При проезде строительных площадок.
- При движении по дорогам с большим количеством поворотов.
- Ночью и когда окружающий свет темный.
- В плохую погоду (например, дождь, снег, туман).
- Радиус поворотов менее 300 м.
- Скорость автомобиля превышает ограничение скорости на повороте дороги.
- Вождение автомобиля при ярком солнечном свете.

### ОПАСНОСТЬ

Система предотвращения выезда из полосы движения и расширенные функции предлагают помощь только водителю. Он может не работать правильно при любых условиях вождения, погодных условиях, условиях движения или дорожных условиях.



## 5–6. Система обнаружения слепых зон (BSD)

## Система обнаружения слепых зон (BSD) (при наличии)

BSD система используется для отслеживания присутствия движущихся транспортных средств в левой и правой задних зонах вашего автомобиля и информирования водителя о соответствующей информации, чтобы напомнить водителю о безопасности вождения и перестроении. Эта система также расширяет некоторые функции, такие как система LCA, система DOW, система RCTA.

Активация системы обнаружения слепых зон (BSD)/системы помощи при смене полосы движения (LCA)

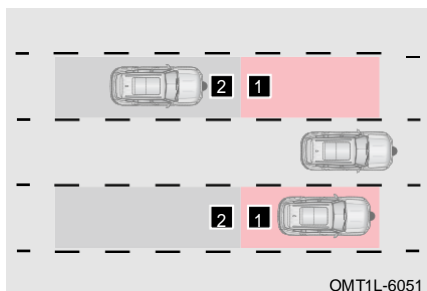

Когда передача трансмиссии находится в положении D и скорость автомобиля составляет не менее 15 км/ч, активируется система BSD.

- 1** Область обнаружения системы BSD.
- 2** Автомобиль приближается к зоне обнаружения системы предупреждения об обнаружении слепых зон

## ■ Индикатор

При включении функции обнаружения слепых зон/помощи при смене полосы движения загорается зеленый индикатор «» на комбинации приборов.

При неисправности функций обнаружения слепых зон/помощи при смене полосы движения загораются желтый индикатор «» на комбинации приборов, сопровождаемый текстовыми подсказками.

## ■ Сигнализация на дисплее

Уровень I: Когда транспортное средство въезжает в зону обнаружения и условия сигнализации соблюдены, срабатывает сигнализация уровня I, напоминая водителя, что сзади с обеих сторон находятся опасные транспортные средства, и обратите внимание на безопасность вождения с помощью светодиодного индикатора обнаружения слепых зон на наружном зеркале заднего вида и экрана сигнализации на комбинации приборов.

Уровень II: На основе уровня I срабатывают указатели поворота с той же стороны. После срабатывания сигнализации уровня II светодиодный индикатор обнаружения слепых зон на наружном зеркале заднего вида быстро мигает, звучит сигнал тревоги, напоминая водителю, что смена полосы движения опасна.



## ПРОЧИТАЙТЕ

- ON/OFF системы BSD необходимо настроить на мультимедийном дисплее, подробности см. в разделе «Мультимедийный дисплей».
- Если BSD система неисправна, эта функция не будет работать, пожалуйста, обратитесь на авторизованную станцию технического обслуживания Jetour для проверки и ремонта как можно скорее.

## 5. ПОМОЩЬ ПРИ ВОЖДЕНИИ

### ВНИМАНИЕ

- При скоплении большого количества снега или льда на заднем бампере и рядом с датчиком радара или при длительной езде по заснеженной дороге система BSD может не сработать.
- При буксировке или прикреплении аксессуаров к задней части автомобиля (например, устройство для перевозки велосипедов) выключите BSD система. В противном случае это повлияет на радиоволны радара, что приведет к неправильной работе системы.
- BSD/LCA система может обнаруживать стационарные объекты на дороге или рядом с ней (например, ограждения, туннели, боковые стены и припаркованные автомобили), чтобы включить сигнальную лампу.

### ОПАСНОСТЬ

BSD система и расширенные функции просто предлагают вам помощь. Он может не работать правильно при любых условиях вождения, погодных условиях, условиях движения или дорожных условиях.

### Система оповещения о перекрестном движении сзади (RCTA) (при наличии)

При движении задним ходом (задним ходом по вертикали и по наклонной парковке задним ходом) RCTA определяет, есть ли движущееся транспортное средство позади автомобиля. Если приближается другой автомобиль, система отправит сигнал тревоги, чтобы напомнить водителю о необходимости соблюдать безопасность.

Активация системы оповещения о перекрестном движении сзади (RCTA)

При движении автомобиля задним ходом (переместите рычаг переключения передач в положение R), если система BSD обнаруживает, что слева и справа от автомобиля приближаются транспортные средства, светодиодный индикатор обнаружения слепых зон на наружном зеркале заднего вида мигает, информируя водителя о приближении целевого транспортного средства и наличии риска столкновения.

### ПРОЧИТАЙТЕ

ON/OFF системы RCTA необходимо настроить на мультимедийном дисплее, подробности см. в разделе «Мультимедийный дисплей».

### Система предупреждения о столкновении сзади (RCW) (при наличии)

Активация системы предупреждения о столкновении сзади (RCW)

После включения системы предупреждения о столкновении сзади автомобиль подаст сигнал тревоги, напоминающий водителю о быстро приближающемся сзади автомобиле и о риске столкновения с ним.

### ПРОЧИТАЙТЕ

ON/OFF системы RCW необходимо настроить на мультимедийном дисплее, подробности см. в разделе «Мультимедийный дисплей».

**Система предупреждения об открытой двери (DOW) (при наличии)**

При парковке автомобиля и открытии двери быстро приближающиеся объекты сзади слева и справа сталкиваются с автомобилем, DOW система подает сигнал тревоги.

Активация системы предупреждения об открытой двери (DOW)

Когда транспортное средство неподвижно, если система BSD обнаруживает приближающиеся транспортные средства с левой и правой сторон транспортного средства и любая дверь открыта, система DOW подает звуковой сигнал, чтобы напомнить водителю/пассажиру обратить внимание на следующий автомобиль при выходе, чтобы избежать столкновения.

Уровень I: Когда транспортное средство въезжает в зону обнаружения и условия сигнализации соблюдены, срабатывает сигнализация уровня I, напоминая водителя, что сзади с обеих сторон находятся опасные транспортные средства, и обратите внимание на безопасность вождения с помощью светодиодного индикатора обнаружения слепых зон на наружном зеркале заднего вида и экрана сигнализации на комбинации приборов.

Уровень II: На основе уровня I срабатывают дверь с той же стороны. После срабатывания сигнализации уровня II светодиодный индикатор обнаружения слепых зон на наружном зеркале заднего вида быстро мигает, напоминая водителю и пассажиру о том, что при открытии двери следует соблюдать меры безопасности.

**ПРОЧИТАЙТЕ**

ON/OFF системы DOW необходимо настроить на мультимедийном дисплее, подробности см. в разделе «Мультимедийный дисплей».

**5–7. Автоматическая система экстренного торможения (АЕВ)/ Система предупреждения о лобовом столкновении (FCW)****Автоматическая система экстренного торможения (АЕВ)/Система предупреждения о лобовом столкновении (FCW) (при наличии)**

Если автомобиль вот-вот столкнется с впереди идущим автомобилем или пешеходом, АЕВ система и FCW система работают вместе, подавая звуковой сигнал, чтобы предупредить водителя, что, если водитель не может отреагировать достаточно быстро, автомобиль автоматически затормозит, уменьшая потери от столкновения.

## 5. ПОМОЩЬ ПРИ ВОЖДЕНИИ

Активация автоматической системы экстренного торможения (АЕВ)/ системы предупреждения о лобовом столкновении (FCW)

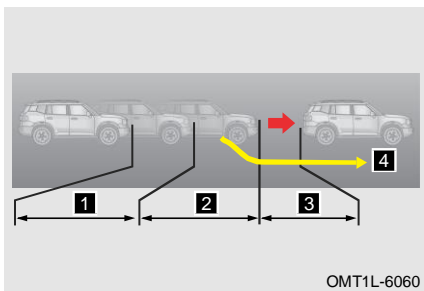



- 1** Начать предварительное предупреждение перед столкновением.
- 2** Начать частичное торможение перед столкновением.
- 3** Начать экстренное торможение перед столкновением.
- 4** Если водитель реагирует правильно (например, избегает столкновения, управляя рулем), последующее экстренное торможение отменяется.

### ПРОЧИТАЙТЕ

Система АЕВ/FCW и чувствительность необходимо установить на мультимедийном дисплее, подробности см. в разделе «Мультимедийный дисплей».

 ВНИМАНИЕ

- Функция АЕВ заключается в максимальной защите водителя и снижении травматизма. Не полагайтесь на торможение АЕВ, чтобы избежать столкновений во время ежедневного вождения.
- Не пытайтесь активно запускать эту функцию. Экономические потери и юридические риски, понесенные в процессе активных попыток задействовать эту функцию, несет водитель.
- В настоящее время функция АЕВ распознает только реальные транспортные средства и пешеходов, не идентифицируя стены, общие препятствия или изображения транспортных средств.
- Водителю необходимо взять на себя автомобиль, потому что автомобиль не сохраняет неподвижное состояние, когда автомобиль автоматически тормозится для остановки.
- Водитель должен убедиться, что ремни безопасности пристегнуты, двери закрыты. В противном случае АЕВ система не работает.
- Когда желтый индикатор «»/«» на панели приборов продолжает гореть, эта функция не работает, пожалуйста, как можно скорее обратитесь на авторизованную станцию технического обслуживания Jetour для проверки и ремонта.
- Во время активации АЕВ система водитель быстро поворачивает рулевое колесо или резко нажимает на педаль акселератора, АЕВ система отключится.
- Включите систему динамической электронной программы стабилизации кузова автомобиля, систему FCW, систему АЕВ, в противном случае система FCW и система АЕВ не будут работать.
- При скорости ниже 30 км/ч система FCW не подает сигнал тревоги; при скорости выше 85 км/ч система FCW не подает сигнал тревоги для статической цели впереди.
- Диапазон рабочих скоростей системы АЕВ составляет 4–62 км/ч для неподвижной цели транспортного средства; Диапазон рабочих скоростей системы АЕВ составляет 4–80 км/ч для движущейся цели транспортного средства; Диапазон рабочих скоростей системы АЕВ составляет 4–64 км/ч для пешеходов и велосипедистов.

## 5. ПОМОЩЬ ПРИ ВОЖДЕНИИ

### ОПАСНОСТЬ

- Водитель должен контролировать автомобиль, действовать по мере необходимости в течение всего процесса вождения, чтобы избежать опасности.
- АЕВ система просто предлагает вам помощь. Он может не работать правильно при любых условиях вождения, погодных условиях, условиях движения или дорожных условиях.
- Транспортные средства, которые могут быть обнаружены системой АЕВ, включают легковые автомобили, автобусы, грузовики. Для некоторых автомобилей (таких как цементовозы, специальные автомобили с более высоким или низким шасси) АЕВ система имеет определенные ограничения в обнаружении.
- АЕВ может играть роль только в том случае, если он обнаруживает некоторые характеристики, соответствующие нормальной ходьбе человека (например, качание головы, качание рук, качание ног). Система АЕВ обнаруживает пешеходов, пересекающих полосу движения транспортного средства, но система АЕВ не обнаруживает пешеходов, которые идут вдоль полосы движения, которые находятся за углом или которые заблокированы какими-либо другими объектами.
- АЕВ система может играть наилучшую роль только тогда, когда он обнаруживает информацию о контурах тела и велосипеда, а также обычные движения велосипедиста. АЕВ система не считает встречного велосипедиста целью.
- Система АЕВ не всегда способна обнаруживать транспортные средства, велосипедистов или пешеходов, и система АЕВ может автоматически генерировать ненужное торможение или не работать по целому ряду причин. Система АЕВ – это всего лишь система помощи при вождении, предназначенная для уменьшения тяжести столкновения, не всегда возможно полностью избежать столкновения в диапазоне скоростей.
- Автомобиль может автоматически тормозиться системой АЕВ система. В некоторых случаях водитель не ожидает и не надеется применять этот тормоз. АЕВ система может реагировать на движущиеся впереди транспортные средства рулевым управлением, ограждениями, знаками и другими неподвижными объектами. Чтобы отменить АЕВ система, сильно нажмите педаль акселератора в безопасных условиях.

### Меры предосторожности для автоматической системы экстренного торможения (АЕВ)

1. Водитель контролирует скорость и расстояние до впереди идущего автомобиля в зависимости от погодных условий, состояния дорожного покрытия, условий движения и т.д.
2. АЕВ система не может нарушать законы физики и имеет определенные ограничения. Водитель должен всегда контролировать автомобиль и нести полную ответственность за автомобиль.
3. АЕВ система не реагирует на животных, пересекающие транспортные средства, встречные транспортные средства, велосипеды и пешеходов.
4. Производительность системы будет сильно ограничена для целей, которые быстро пересекают полосу движения, целей, которые обнаруживаются после того, как транспортное средство меняет полосу движения, и целей на поворотах.
5. Пристегните все ремни безопасности и закрепите все грузы, чтобы избежать опасности при срабатывании системы АЕВ.

6. АЕВ система не реагирует на животных, пересекающие транспортные средства, встречные транспортные средства, велосипеды и пешеходов.
7. Если АЕВ система неисправна, а желтый индикатор  на панели приборов продолжает гореть, как можно скорее обратитесь на авторизованную станцию технического обслуживания Jetour для проверки и ремонта.
8. При осмотре автомобиля барабанным тестером FCW система и АЕВ система должны быть выключены.
9. При установке неполноразмерного запасного колеса рекомендуется отключить FCW система и АЕВ система и вовремя заменить полноразмерные шины оригинального автомобиля.
10. В неблагоприятных погодных условиях (например, во время сильного дождя и снега) функция системы снижается. В этом случае соответствующая цель не будет обнаружена или обнаружена системой слишком поздно. Водитель водит осторожно и контролирует автомобиль, с возможностью затормозить в любое время.
11. В некоторых особых случаях АЕВ система автоматического экстренного торможения может выполнять ненужное предупреждение и торможение, например, при пересечении дороги, въезде на подземную парковку и т. д. Некоторые обстоятельства влияют на обнаружение датчика и ослабляют его, воздействуя на связанные функции системы, такие как туннель, свет приближающегося автомобиля, отражение скользкой дороги.
12. Два датчика радара и камеры установлены в передней части автомобиля и за лобовым стеклом. Обратите внимание, что обзор датчика не должен загромождаться загрязняющими веществами, а передняя часть или прилегающие участки не должны модифицироваться, а также рамки номерных знаков не должны быть украшены и т. п. Когда датчик полностью покрывается снегом, функция будет отключена. Производительность АЕВ системы может быть снижена или ее функция не работает из-за вибрации датчика или столкновения. В этом случае, пожалуйста, обратитесь на авторизованную станцию технического обслуживания Jetour для повторной калибровки датчиков как можно скорее.

Упомянутые выше меры предосторожности не охватывают все обстоятельства, которые могут повлиять на нормальную работу АЕВ системы. Функция АЕВ системы может не принести ожидаемого эффекта по другим причинам. Водитель всегда должен брать на себя полную ответственность за управление автомобилем в любое время.

### 5–8. Система контроля давления в шинах (TPMS)

#### Система контроля давления в шинах (TPMS)

TPMS – это конфигурация активной безопасности, которая может контролировать давление и температуру в шинах в режиме реального времени, а информацию можно проверить через область отображения информации. Когда давление в шинах слишком низкое или температура слишком высокая, система TPMS подает сигнал тревоги.

## 5. ПОМОЩЬ ПРИ ВОЖДЕНИИ

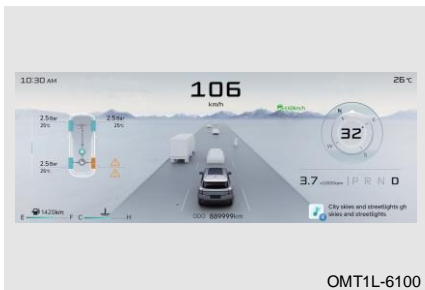

Для TPMS, когда давление в одной или нескольких шинах недостаточное или температура слишком высокая, желтый индикатор «!» на комбинации приборов остается включенным.

Низкое давление в шинах увеличивает расход топлива и ускоряет износ шин. Серьезный износ шин может вызвать риск разрыва шины, проверьте причины утечки воздуха. Немедленно обратитесь на авторизованную станцию технического обслуживания Jetour для проверки и ремонта.

### ПРОЧИТАЙТЕ

Даже если автомобиль оснащен системой TPMS, перед поездкой проверьте, в норме ли давление в шинах и внешний вид. Пожалуйста, обратитесь на авторизованную станцию технического обслуживания Jetour для проверки и ремонта, если это необходимо.

### Функция предупреждения

Если температура шин слишком высока, немедленно прекратите движение, чтобы шины остыли естественным путем. Не охлаждайте ее, заливая холодной водой, иначе шина может быть повреждена, что приведет к аварии. Пожалуйста, немедленно обратитесь на авторизованную станцию технического обслуживания Jetour для проверки и ремонта.

- При нарушении работы системы контроля давления в шинах на комбинации приборов отображается предупреждающий символ неисправности давления в шинах.
- Если скорость автомобиля превышает 30 км/ч в течение 10 минут и более без обнаружения сигнала датчика давления в шинах, срабатывает сигнализация неисправности системы.
- Если температура шины слишком низкая или слишком высокая, срабатывает сигнализация неисправности системы.
- Когда будет обнаружено, что давление в шинах ниже 192 кпа, сработает сигнализация низкого давления.
- При появлении предупреждения о низком давлении необходимо своевременно проверить и отремонтировать систему контроля давления в шинах, а также накачать шину более чем на 233 кпа для устранения предупреждения о низком давлении.
- Когда температура колеса превысит 85°C, сработает сигнализация о высокой температуре.
- При появлении предупреждения о высокой температуре, пожалуйста, своевременно проверьте и отремонтируйте систему контроля давления в шинах; когда температура колеса ниже 80°C, предупреждение о высокой температуре может быть устранено.



Ограничение функции

■ TPMS может отправить предупреждение о неисправности системы в следующих случаях:

1. Обучение конфигурации системы контроля давления в шинах не выполняется после замены колес (запаска в комплекте).
2. На TPMS может повлиять электромагнитное экранирование датчика из-за установки цепей шин.
3. Датчик давления в шинах или другие компоненты повреждены, обратитесь на авторизованную станцию технического обслуживания Jetour для проверки и ремонта при необходимости.
4. Система контроля давления в шинах может работать неправильно из-за помех электронного оборудования (сверх стандартного оборудования), установленного на автомобиле, что приводит к ложному срабатыванию сигнализации.
5. TPMS может не работать из-за радиопомех; и это может быть временно нарушено из-за сильных электромагнитных радиосигналов с той же частотой (433 МГц).

### 5-9. Система контроля парковки (при наличии)

#### Система парковочного радара

Система парковочного радара – это устройство обнаружения радаров, использующее радарные датчики для определения наличия препятствий спереди/сзади автомобиля и расстояния до препятствия. Водителю подсказывает Многоинформационный дисплей, звуковая сигнализация и т. д., чтобы помочь водителю безопасно и легко припарковаться.

Переключатель парковочного радара

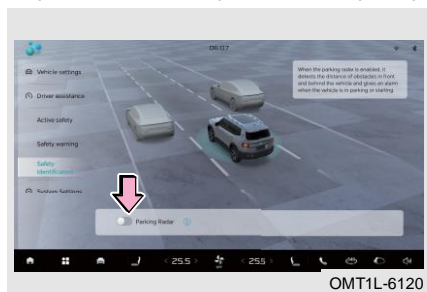

Переключите питание автомобиля в режим ON, нажмите переключатель парковочного радара, чтобы включить систему парковочный радар. Если он не находится в режиме R, нажмите кнопку еще раз, чтобы выйти из системы парковочный радар.



#### ПРОЧИТАЙТЕ

- Когда скорость автомобиля превышает 15 км/ч, радарный датчик перестает работать.
- Запустите автомобиль, чтобы активировать систему парковочного радара; когда радарный датчик обнаруживает препятствие, на мультимедийном дисплее отображается расстояние до препятствия (красная, желтая, зеленая зоны), сопровождаемое звуковым сигналом тревоги.

Отображение системной информации

- Для моделей с 4 датчиками: Переведите питание автомобиля в режим ON и переместите рычаг переключения передач в положение R, чтобы активировать

## 5. ПОМОЩЬ ПРИ ВОЖДЕНИИ

систему парковочного радара; Когда радарный датчик обнаруживает препятствие, на мультимедийном дисплее отображается расстояние до него (– красная, желтая, зеленая зоны), сопровождаемое звуковым сигналом.

- Для моделей с 8 датчиками: Переведите питание автомобиля в режим ON и переместите рычаг переключения передач в положение R, чтобы активировать систему парковочного радара; Когда радарный датчик обнаруживает препятствие, на мультимедийном дисплее отображается расстояние до него (– красная, желтая, зеленая зоны), сопровождаемое звуковым сигналом.

### Методы использования

Переведите питание автомобиля в режим ON, когда положение переключения передач переключено в положение D/N, установите на мультимедийном дисплее, включите переключатель парковочного радара и запустите радарную систему; Когда положение переключения передач переключено в положение R, радарная система принудительно активируется; Когда положение переключения передач переключено в положение P, радарная система принудительно выключена. Когда радарный датчик обнаруживает препятствие, на мультимедийном дисплее отображается расстояние до препятствия.



### ПРОЧИТАЙТЕ

- Если радарный датчик неисправен, система парковочного радара при включении будет издавать звуковой сигнал в течение 2 секунд. При включении стояночного тормоза или перемещении рычага переключения передач в положение P звуковой сигнал, предупреждающий о неисправности радарного датчика, будет отключен.
- При включении стояночного тормоза на головном устройстве отображается только информация о радиане, а звуковой сигнал предупреждения не звучит; Когда рычаг переключения передач переведен в положение P, парковочный радар не будет обнаруживать в режиме ожидания.



### ОПАСНОСТЬ

- Система парковочного радара предоставляет вам только помощь и не работает должным образом при любых условиях вождения, погодных условиях, дорожном движении или других дорожных условиях.
- Водитель должен управлять автомобилем, контролировать систему парковочного радара и управлять ею, а также действовать по мере необходимости на протяжении всего процесса;

### Ограничение функции

■ Парковочный радар может работать неправильно в следующих случаях:

1. Когда автомобиль находится на крутом склоне.
2. При движении в желеобразный снег или дождь.
3. Низкие объекты, такие как камни и т.п., не могут быть обнаружены.
4. Объекты выше бампера не могут быть обнаружены.
5. Тонкие объекты, такие как провода, заборы, веревки и т. д., не могут быть обнаружены.
6. Если автомобиль оборудован высокочастотным радиоприемником или используется антенна.

7. Когда поверхности радарных датчиков заморожены, они не обнаружат никаких препятствий.
8. Радарные датчики могут работать неправильно в жаркую или холодную погоду.
9. Если радарные датчики покрыты грязью, снегом или грязью, они могут не обнаруживать препятствия.
10. Объекты, легко поглощающие ультразвуковые волны (например, мягкий снег, хлопок, губка), не могут быть обнаружены.
11. Если рядом с автомобилем есть шум, (например, гудок, шум двигателя мотоциклов, шум от пневматических тормозов больших транспортных средств или другие громкие звуки, генерирующие ультразвуковые волны).
12. Если препятствия обнаружены несколькими радарными датчиками, расстояния между каждым радарным датчиком и препятствиями одновременно отображаются на Многоинформационном дисплее, и система подает звуковой сигнал в соответствии с ближайшим препятствием.

### Очистка радарного датчика

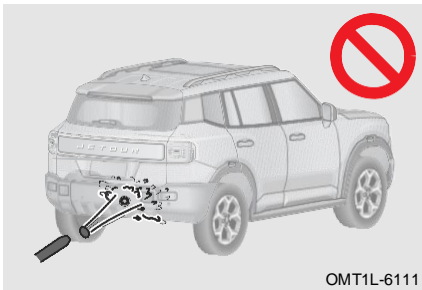

При мытье автомобиля используйте мягкую ткань или воду (низкое давление воды), чтобы смыть посторонние вещества, такие как снег, грязь и пыль, с поверхности радарного датчика.

Поток воды под высоким давлением, такой как водяные пистолеты, или большая внешняя сила могут повредить радарные датчики. Не зажимайте и не ударяйте по датчикам радара, иначе датчики не будут работать нормально.

### Система мониторинга панорамного вида

Система мониторинга панорамного обзора собирает окружающие изображения автомобиля с помощью четырех камер и отображает окружающие изображения и указания полосы движения на мультимедийных дисплеях, чтобы помочь водителю безопасно и легко припарковаться.

#### Расположение камеры

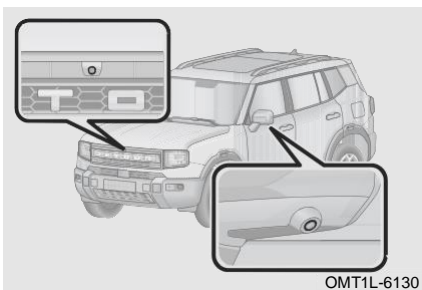

Место установки фронтальной камеры: Впускная решетка переднего бампера.

Положение установки левой/правой камеры: Нижняя часть левого/правого наружного зеркала заднего вида.

## 5. ПОМОЩЬ ПРИ ВОЖДЕНИИ

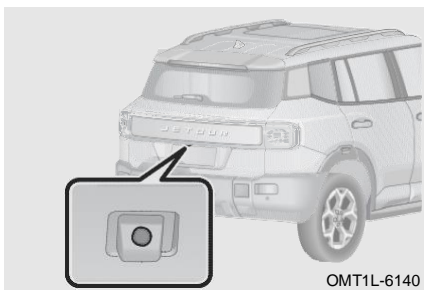

Место установки задней камеры:  
Верхняя средняя часть заднего  
номерного знака.

### Методы использования

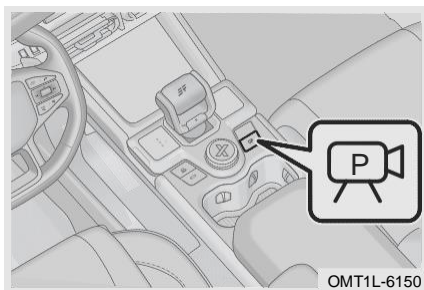

Переключите источник питания автомобиля в режим ON, и скорость автомобиля ниже 30 км/ч:

Метод 1: Нажмите переключатель монитора панорамного обзора, чтобы войти в систему монитора панорамного обзора.

Метод 2: Переместите рычаг переключения передач в положение R, чтобы войти в систему монитора панорамного обзора; переместите рычаг переключения передач из положения R, чтобы выйти из системы монитора панорамного обзора после задержки в 15 секунд.

Метод 3: Нажмите «Монитор панорамного обзора» на экране приложения, чтобы войти в систему монитора панорамного обзора; Под экраном монитора панорамного обзора нажмите кнопку в верхнем левом углу, чтобы выйти из системы монитора панорамного обзора.

Метод 4: Включите левый/правый указатель поворота, чтобы войти в AVM (необходимо включить «включить указатели поворота, чтобы активировать монитор панорамного обзора» в настройках AVM); Выключите левый/ правый указатель поворота, чтобы выйти из AVM.

Метод 5: Поворот под большим углом для входа в AVM (необходимо включить «Активировать монитор панорамного обзора по углу поворота рулевого колеса» в настройках AVM).

### ПРОЧИТАЙТЕ

- Скорость автомобиля составляет менее 30 км/ч, он выходит из системы мониторинга панорамного обзора после задержки в 5 секунд.
- После выключения питания автомобиля или при превышении скорости автомобиля более 30 км/ч происходит выход из системы монитора панорамного обзора.
- Если функция монитора панорамного обзора системы монитора панорамного обзора активирована препятствием, она выходит из монитора панорамного обзора, когда расстояние до препятствия составляет менее 90 см.
- Система монитора панорамного обзора обеспечивает удобство помощи при вождении, но объект на изображении не отражает реальный размер и расстояние до препятствия. По сравнению с реальным изображением изображение имеет небольшую задержку и слепое пятно. Таким образом, функция панорамного обзора не является заменой операции и суждения водителя. Водитель должен обращать внимание на окружающую обстановку и безопасно управлять автомобилем во время включения/выключения и использования функции.

### Переключение вида

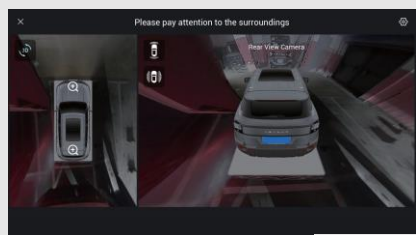

- Нажмите 2D, чтобы переключиться на любой угол обзора в 4 направлениях.
- Нажмите 3D, чтобы переключиться на любой угол обзора в 8 направлениях.
- Нажмите широкоугольный вид спереди, чтобы переключиться на широкоугольный вид спереди.
- Нажмите широкоугольный вид сзади, чтобы переключиться на широкоугольный вид сзади.
- Нажмите левую и правую стороны, чтобы отобразить вид с обеих сторон одновременно.

Примечание: Вид системы мониторинга панорамного обзора отличается в зависимости от конфигурации конкретного автомобиля. Пожалуйста, обратитесь к фактической конфигурации автомобиля.

## 5. ПОМОЩЬ ПРИ ВОЖДЕНИИ

### Настройка системы

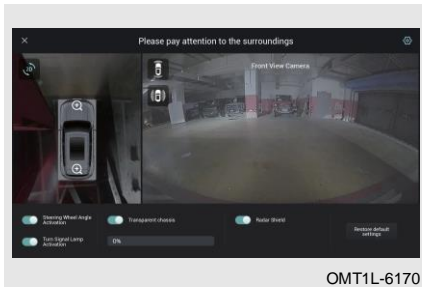

Активация с помощью рулевого колеса: ON/OFF.

Активация указателя поворота ON/OFF.

Прозрачное шасси: ON/OFF; После его включения прозрачность шасси можно настроить.

Радарный кожух: ON/OFF.

### ПРОЧИТАЙТЕ

Система монитора панорамного обзора очень полезна при парковке и безопасном вождении. Рекомендуется ознакомиться с этой функцией на открытой и удобной площадке.

### ВНИМАНИЕ

- Не царапайте объектив при чистке грязи или снега с поверхности камеры.
- Не кладите какие-либо предметы на камеру системы монитора панорамного обзора.
- Расстояние до объекта, видимое с системы монитора панорамного обзора, отличается от фактического расстояния.
- Перед использованием системы монитора панорамного обзора обязательно выдвиньте наружные зеркала заднего вида и плотно закройте дверь багажного отделения.
- Система монитора панорамного обзора была профессионально откалибрована перед отправкой с завода. Любое снятие/установка и изменение положения и угла установки камеры без разрешения могут повлиять на работу и эффект системы монитора панорамного обзора.
- Система монитора панорамного обзора обеспечивает удобство помощи при вождении, но объект на изображении не отражает реальный размер и расстояние до препятствия. По сравнению с реальным изображением изображение имеет небольшую задержку и слепое пятно. Таким образом, функция панорамного обзора не является заменой операции и суждения водителя. Водитель должен обращать внимание на окружающую обстановку и безопасно управлять автомобилем во время включения/выключения и использования функции.

6-1. Базовые знания об аварийной ситуации автомобиля	Если ваш автомобиль не может нормально завестись .....	186
ECALL .....	176	
Аварийная сигнализация .....	176	
Светоотражающий жилет .....	177	
Знак аварийной остановки .....	177	
Запасные инструменты .....	178	
6-2. Аварийная обработка автомобиля		
Если у вас спущенная шина во время вождения .....	178	
Если температура охлаждающей жидкости двигателя высокая .....	183	
Если аккумулятор разряжен .....	184	
	6-3. Буксировка	
	Буксировка автомобиля .....	187
	Аварийная буксировка автомобиля .....	188
	Установка буксировочной проушины .....	189
	Тяга прицепа (при наличии) .....	190
	6-4. Предохранители	
	Коробка предохранителей .....	191
	Проверка предохранителей .....	192
	Замена предохранителя .....	193

## 6. В СЛУЧАЕ ЧРЕЗВЫЧАЙНОЙ СИТУАЦИИ

### 6-1. Базовые знания об аварийной ситуации автомобиля

#### Вызов экстренных оперативных служб ГЛОНАСС

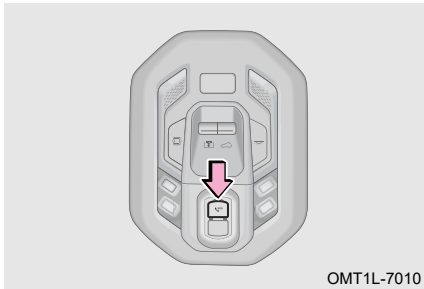

Российская государственная система экстренного реагирования при авариях – это система вызова экстренных оперативных служб. Предназначена для автоматического (при аварии) или ручного (нажатием кнопки «SOS») вызова оператора экстренных оперативных служб, передачи минимального набора данных с описанием характеристик автомобиля, координат его местонахождения, времени и направления движения, а так же установления громкой связи пользователей автомобиля с оператором государственной федеральной системы посредством сотовых сетей (GSM).

#### ■ Режим автоматического срабатывания экстренного вызова

Автоматический вызов в диспетчерский центр ЭРА–ГЛОНАСС осуществляется в момент аварии при: фронтальном столкновении; боковом столкновении; ударе сзади; опрокидывании. Оператору передается набор данных с описанием характеристик автомобиля, координат его местонахождения, времени и направления движения, а так же устанавливается громкая связь с лицами находящимися в автомобиле.

#### ■ Ручной режим экстренного вызова

Для экстренного вызова вручную, нажмите кнопку «SOS» в течении 5 секунд.

С этого момента запускается алгоритм работы, аналогичный режиму автоматического экстренного вызова, описанного выше. Для отмены экстренного вызова, инициированного в ручном режиме, на стадии установления соединения (если соединение с оператором системы ещё не установлено) следует нажать кнопку «SOS», вызов будет прекращен. При случайном нажатии кнопки «SOS», сообщите оператору, что вы не находитесь в экстренной ситуации.

#### ■ Режим тестирования устройства

Режим тестирования предназначен для проверки функционирования автомобильной телекоммуникационной системы оператором системы «ЭРА – ГЛОНАСС». Для тестирования устройства рекомендуем обратиться к дилеру Jetour. При желании вы можете самостоятельно провести тестирование. Для этого необходимо:

1 вариант: нажать кнопку «SOS» в течении 10~15 секунд

2 вариант: нажать кнопку «SOS» пять раз подряд

В режиме тестирования индикатор состояния блока Интерфейса пользователя будет поочередно мигать красным – желтым – зеленым цветом. Для выполнения тестирования требуется следовать голосовым подсказкам. Выход из режима тестирования осуществляется:

- после передачи минимально необходимых данных с результатами тестирования изделия оператору системы;
- при отключении внешнего питания.

#### ■ Меры безопасности

Изделие работает от бортовой сети транспортного средства с номинальным напряжением 12 или 24В. При отключении от источника питания изделие работает за счёт встроенной резервной аккумуляторной батареи, срок службы которой составляет 3 года. Замена резервной батареи производится только у авторизованных дилеров Jetour. В случае обнаружения неисправности в работе изделия следует обратиться в сервисный центр. Запрещается проводить ремонт самостоятельно.



## 6. В СЛУЧАЕ ЧРЕЗВЫЧАЙНОЙ СИТУАЦИИ



### ВНИМАНИЕ

Вызов экстренной оперативной службы невозможен в следующих случаях:

- плохого сигнала мобильной сети, или если занята линия диспетчерского центра ЭРА – ГЛОНАСС;
- автомобиль находится вне зоны действия мобильной сети (тоннели, подземные парковки и т. д.);
- неисправности элементов устройства телекоммуникационной системы.

### ■ Индикаторы состояния систем

Для визуального контроля работоспособности системы используется индикатор состояния блока интерфейса пользователя. При подаче питания на изделие, индикатор состояния горит красным цветом в течение пяти секунд, если изделие исправно и прошло само диагностику, индикатор состояния гаснет и изделие переходит в рабочий режим. При обнаружении неисправности встроенных компонентов во время проведения само диагностики изделие переходит в состояние сервисной индикации.

### Аварийная сигнализация

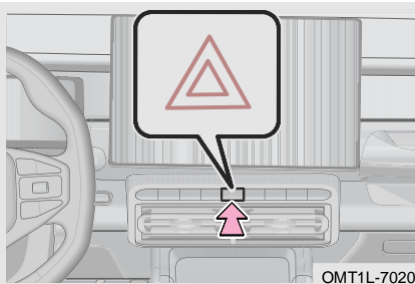

Нажмите переключатель аварийной сигнализации, одновременно замигают указатели поворота и индикатор указателей поворота на приборной панели; Нажмите переключатель еще раз, указатели поворота и индикатор погаснут.

В случае поломки автомобиля или дорожно-транспортного происшествия и т.д., пожалуйста, включите аварийную сигнализацию, чтобы предупредить другие автомобили и избежать вторичной аварии.



### ПРОЧИТАЙТЕ

- Аварийная сигнализация может продолжать работать, если питание автомобиля переведено в режим OFF.
- Аварийная сигнализация автоматически активируется при срабатывании подушки безопасности (SRS).

## 6. В СЛУЧАЕ ЧРЕЗВЫЧАЙНОЙ СИТУАЦИИ

### Стробирование аварийного торможения

При экстренном нажатии на педаль тормоза на более высокой скорости указатели поворота и индикатор указателя поворота на комбинации приборов быстро мигают, напоминая находящимся сзади автомобилям о необходимости соблюдать осторожность, избегая столкновения сзади; Отпустите педаль тормоза, нажмите переключатель аварийной сигнализации, выжмите педаль акселератора или переведите питание автомобиля в режим OFF, указатели поворота и индикатор указателя поворота на комбинации приборов перестанут мигать.

### Светоотражающий жилет

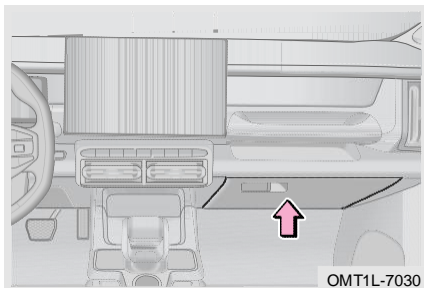

Автомобиль оборудован светоотражающим жилетом. Светоотражающий жилет рекомендуется помещать в бардачке.

В случае поломки автомобиля или дорожно-транспортного происшествия и т. д. , наденьте светоотражающий жилет светоотражающей полосой наружу. Он может предупреждать другие автомобили, чтобы избежать повторных аварий.

### Знак аварийной остановки

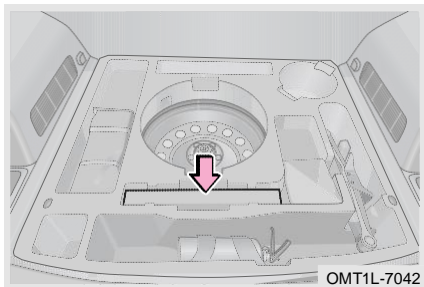

Знак аварийной остановки размещен в багажном отделении.

Когда водитель сталкивается с внезапной поломкой и останавливает автомобиль для ремонта или случается авария, отражающая способность знака аварийной остановки может предупредить другие автомобили, чтобы избежать вторичных аварий.

В случае поломки автомобиля или дорожно-транспортного происшествия и т. д. , светоотражающие характеристики предупреждающего треугольника могут предупреждать другие автомобили, чтобы избежать вторичных аварий.

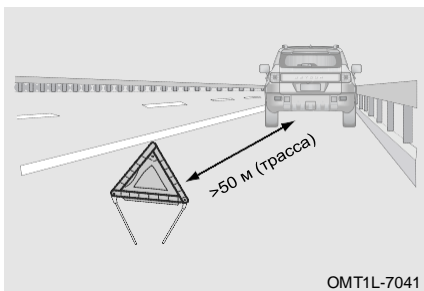

На обычной дороге поместите предупреждающий треугольник на расстоянии более 50 м позади автомобиля.

На шоссе устанавливайте знак аварийной остановки на расстоянии более 150 м позади автомобиля.

Во время дождя или во время руления поместите знак аварийной остановки на расстоянии более 150 м позади автомобиля.

## 6. В СЛУЧАЕ ЧРЕЗВЫЧАЙНОЙ СИТУАЦИИ

### Запасные инструменты

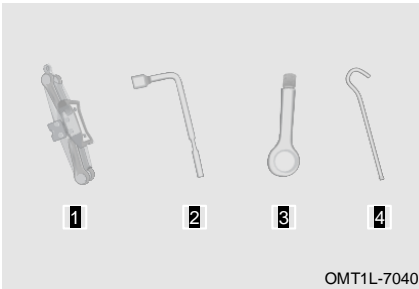

- 1 Джек
- 2 Ключ для колесных болтов
- 3 Отверстие буксировки
- 4 Рычаг домкрата

### 6-2. Аварийная обработка автомобиля

#### Если у вас спущенная шина во время вождения

Если шина спустилась во время движения, постепенно снизьте скорость, возьмитесь за руль двумя руками и продолжайте движение прямо. Остановите автомобиль в безопасном месте вдали от пути сообщения.

1. Подготовка перед заменой спущенной шины.

Шаг 1: Остановите автомобиль на твердой ровной поверхности;

Шаг 2: Нажмите стояночный тормоз и переведите рычаг переключения передач в положение P;

Шаг 3: Переключите источник питания автомобиля в режим OFF и включите аварийную сигнализацию;

Шаг 4: Попросите всех выйти из автомобиля, остановиться и держаться подальше от движения;

Шаг 5: Наденьте светоотражающий жилет и разместите знак аварийной остановки на расстоянии 50 - 150 м позади автомобиля (в зависимости от фактического состояния).

#### ВНИМАНИЕ

Не продолжайте движение со спущенной шиной. Вождение даже на короткое расстояние может привести к повреждению шины, которая не подлежит ремонту.

2. Выньте запасное колесо.

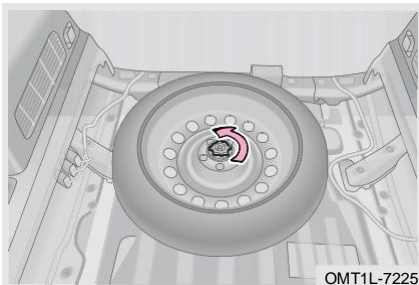

Откройте дверь багажного отделения, поднимите ковровое покрытие багажного отделения и достаньте сумку для инструментов. Поверните болт крепления запасного колеса против часовой стрелки, чтобы снять его, а затем выньте запасное колесо.

## 6. В СЛУЧАЕ ЧРЕЗВЫЧАЙНОЙ СИТУАЦИИ

### ■ Замена с запасным колесом

#### 1. Поместите упор для колеса.

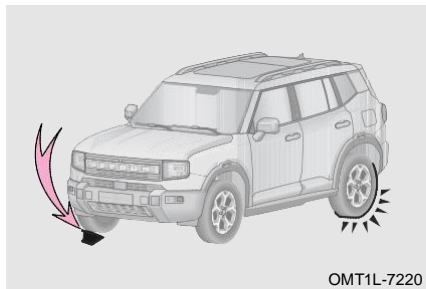

Поддомкрачивая автомобиль, необходимо подложить упор под колесо по диагонали от спущенного колеса, чтобы колеса не катились.

Спущенная шина	Положение колесного блока
Переднее левое колесо	За задним правым колесом
Переднее правое колесо	За задним левым колесом
Заднее левое колесо	Перед передним правым колесом
Заднее правое колесо	Перед передним левым колесом

#### 2. Ослабьте все колесные болты.

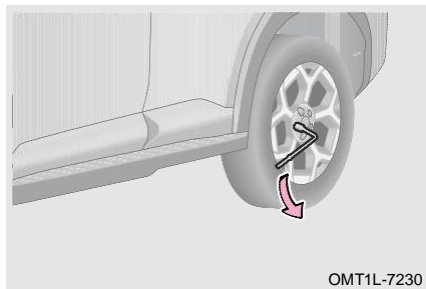

Перед подъемом автомобиля ослабьте болты на колесе, чтобы заменить их на ключ для колесных болтов, поворачивая их против часовой стрелки. Поставьте ключ для колесных болтов к колесному болту с ручкой влево, как показано на иллюстрации. Держите конец ручки и нажмите его.

#### ВНИМАНИЕ

- При откручивании колесных болтов ключом для колесных болтов избегайте, насколько это возможно, ненормального падения ключа с болта, в противном случае колесные болты могут быть повреждены.
- Не выкручивайте болты полностью на этом шаге, а лишь частично ослабьте их. В противном случае колесо может упасть из-за давления автомобиля, что приведет к травме или повреждению автомобиля.

#### 3. Работайте с домкратом.

## 6. В СЛУЧАЕ ЧРЕЗВЫЧАЙНОЙ СИТУАЦИИ

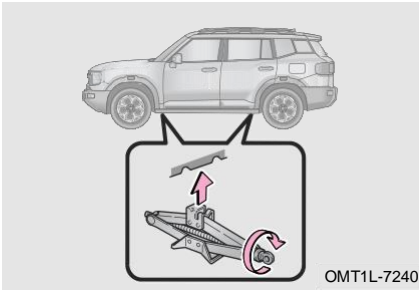

Установите домкрат на прочную и ровную поверхность и убедитесь, что выемка домкрата находится в правильной точке подъема.

Поверните рукоятку домкрата по часовой стрелке рукой, пока выемка домкрата не коснется точки подъема домкрата автомобиля.

### ОПАСНОСТЬ

- Поднимите автомобиль на надлежащую высоту, на которой можно будет заменить шину.
- Номинальная нагрузка домкрата: 1 500 кг.

4. Поддомкратьте автомобиль, убедившись, что в нем нет пассажиров.

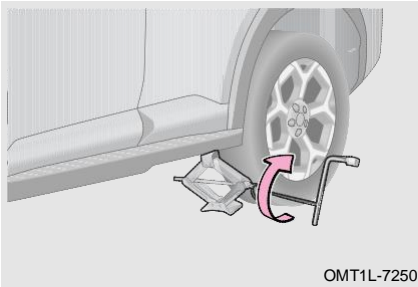

Поддомкратив автомобиль, вставьте рычаг домкрата в домкрат, а гаечный ключ для колесных болтов в рычаг домкрата и поверните ключ для колесных болтов по часовой стрелке. Когда только домкрат коснется автомобиля и начнет подниматься, снова проверьте правильность положения подъема домкрата.

5. Снимите колесо, подлежащее замене.

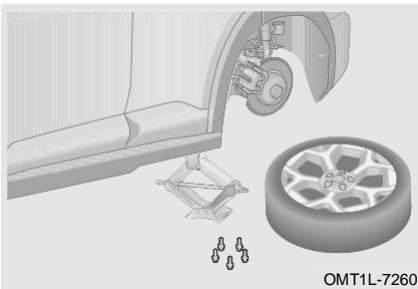

Используя гаечный ключ для колесных болтов, открутите 5 колесных болтов против часовой стрелки и снимите колеса.

Поместите колесо на землю ободом вверх, чтобы не поцарапать поверхность обода.

## 6. В СЛУЧАЕ ЧРЕЗВЫЧАЙНОЙ СИТУАЦИИ

### 6. Установите запасное колесо.

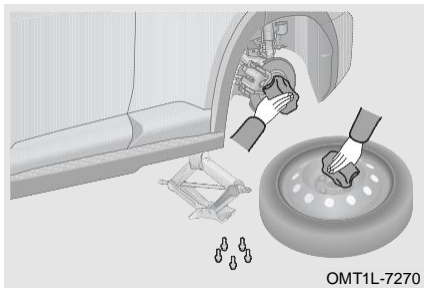

Перед установкой колеса удалите все принадлежности с монтажных поверхностей с помощью инструментов.

Убедитесь, что ступица колеса хорошо соприкасается с поверхностью колеса. В противном случае колесные болты могут ослабнуть, что приведет к серьезным авариям.

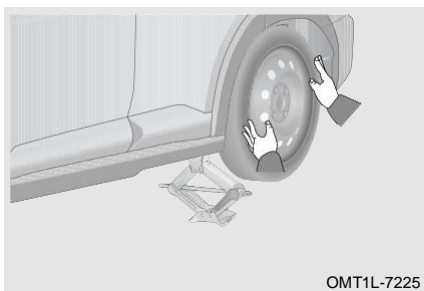

Установите запасное колесо на ступицу колеса.

### 7. Установите колесные болты.

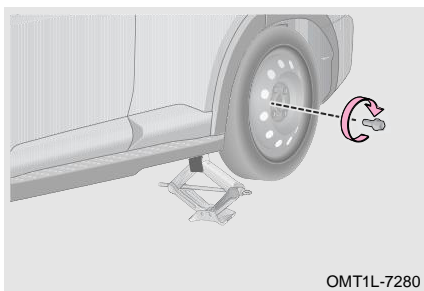

При установке колесных болтов сначала завинтите 5 колесных болтов вручную по часовой стрелке, затем закрепите все болты с помощью ключа для колесных болтов.

#### ВНИМАНИЕ

Не наносите масло или смазку на колесные болты. Если на болте есть масляное пятно, очистите болт перед установкой.

### 8. Полностью опустите автомобиль и затяните каждый колесный болт.

## 6. В СЛУЧАЕ ЧРЕЗВЫЧАЙНОЙ СИТУАЦИИ

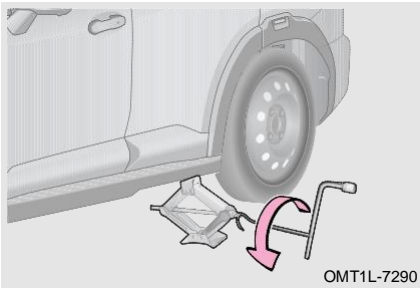

Чтобы опустить автомобиль, поверните ключ для колесных болтов против часовой стрелки.

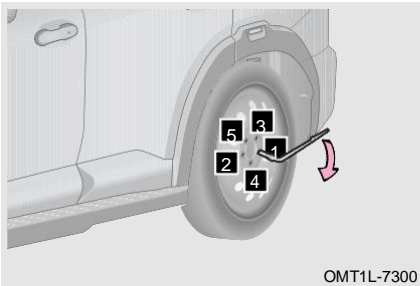

Используя ключ для колесных болтов, затяните болты в последовательности, показанной на рисунке. Повторите процесс 2-3 раза, чтобы убедиться, что колесные болты затянуты на место.

Для затягивания болтов используйте только гаечный ключ для колесных болтов.

9. Убрать спущенную шину.

10. Соберите домкрат, аварийную сигнализацию и все инструменты и правильно уложите их на прежнее место.

11. После замены проверьте давление воздуха в запасной шине.

Если появляется сигнализация о давлении в шинах (дисплей приборного щита), медленно отведите автомобиль к ближайшей авторизованной станции технического обслуживания Jetour для проверки и ремонта, чтобы надуть шину до соответствующего значения давления. Не забудьте установить на место клапанную крышки шины, в противном случае грязь и влага могут попасть в сердечник клапана и вызвать утечку воздуха. Если случайно пропадает какая-либо крышка, купите новую и установите ее как можно скорее.

### ОПАСНОСТЬ

- Не используйте более одной запасной шины одновременно.
- Замените запасную шину на стандартную как можно скорее.
- Избегайте резкого ускорения, резкого поворота руля, резкого торможения и переключения передач, которые вызывают резкое торможение двигателем.
- Если на ведущем колесе установлено запасное колесо не полного размера, расстояние движения не должно превышать 200 км.
- После замены запасного колеса обратитесь на авторизованную станцию технического обслуживания Jetour, чтобы заменить его на стандартное колесо, и как можно скорее затяните колесные гайки до стандартного значения.
- Двигайтесь с указанной скоростью 60 км/ч или менее с неполноразмерным запасным колесом.
- Прежде чем опускать автомобиль, убедитесь, что вы и все другие люди, находящиеся рядом с автомобилем, стоите в безопасном месте, чтобы предотвратить аварию.
- Не продолжайте движение при спущенной шине. Если вы продолжите движение, то даже небольшое расстояние может привести к повреждению шины и автомобиля, которое невозможно отремонтировать, или даже вызвать дорожно-транспортное происшествие.
- Неполноразмерное запасное колесо нельзя использовать в течение длительного времени. Затяните колесные болты моментом  $180 \pm 10$  Н·м после замены неполноразмерного запасного колеса. Медленно двигайтесь до ближайшей авторизованной станции технического обслуживания Jetour (рекомендуемое расстояние:  $\leq 80$  км) для замены стандартной шины. В противном случае колеса могут отвалиться из-за ослабленных болтов.

### Если температура охлаждающей жидкости двигателя высокая

Если во время движения температура охлаждающей жидкости двигателя высока, а указатель температуры охлаждающей жидкости приближается к зоне H или загорается красный индикатор «» на комбинированном приборе, остановите автомобиль в безопасном месте вдали от проезжей части.



Шаг 1: Остановите автомобиль на твердой ровной поверхности;

Шаг 2: Нажмите стояночный тормоз и переведите рычаг переключения передач в положение P;

Шаг 3: Выключите систему А/С (вода, капаящая из кондиционера после использования, является нормальным явлением);

Шаг 4: Переключите питание автомобиля в режим OFF после нескольких минут работы на холостом ходу и включите аварийные сигнализации;

Шаг 5: Перед открытием капота проверьте, нет ли утечки пара или охлаждающей жидкости. Открывайте капот только тогда, когда нет перелива или утечки пара или охлаждающей жидкости, иначе можно получить ожоги;



## 6. В СЛУЧАЕ ЧРЕЗВЫЧАЙНОЙ СИТУАЦИИ

Шаг 6: Проверьте уровень охлаждающей жидкости, если причина не может быть определена, обратитесь на авторизованную станцию технического обслуживания Jetour для проверки и ремонта.

### ВНИМАНИЕ

- Если двигатель часто перегревается, немедленно обратитесь на авторизованную станцию технического обслуживания Jetour для проверки и ремонта.
- Если уровень охлаждающей жидкости низкий, можно временно использовать чистую воду, обратитесь на авторизованную станцию технического обслуживания Jetour для замены охлаждающей жидкости как можно скорее.

### Если аккумулятор разряжен

#### Быстрый запуск

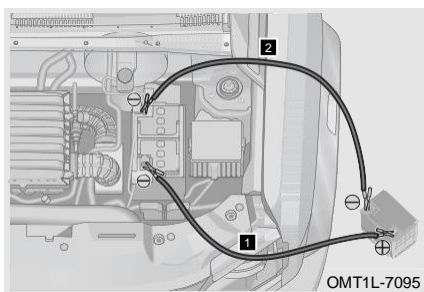

Шаг 1: Переключите питание автомобиля в режим OFF и подключите соединительные кабели;

**1** Подсоедините один конец положительного кабеля к положительной клемме (+) аккумуляторной батареи разряженного автомобиля, а другой конец – к положительной клемме (+) аккумуляторной батареи аварийно-спасательного автомобиля.

**2** Подсоедините один конец отрицательного кабеля к отрицательной клемме (-) аккумуляторной батареи аварийно-спасательного автомобиля, а другой конец – к неокрашенной металлической части разряженного автомобиля.

Шаг 2: Запустите аварийно-спасательного двигателя автомобиля, слегка увеличьте обороты двигателя и удерживайте в течение примерно 5 минут, чтобы временно зарядить аккумулятор разряженного автомобиля;

Шаг 3: Если разряженный автомобиль по-прежнему не может завестись, проверьте, нормально ли подключен соединительный кабель, а затем зарядите аккумулятор;

Шаг 4: После запуска двигателя на разряженном автомобиле отсоедините соединительные кабели в обратном порядке подключения (сначала отрицательный кабель, а затем положительный кабель).

Примечание: Быстрый запуск используется только для моделей с обычной батареей (12 В).

### ВНИМАНИЕ

- Если аккумулятор часто разряжается, пожалуйста, как можно скорее обратитесь на авторизованную станцию технического обслуживания Jetour для проверки и ремонта.
- Отрицательная клемма батареи на аварийно-спасательном транспортном средстве не должна подключаться непосредственно к отрицательной клемме аккумулятора на разряженном транспортном средстве.
- Не запускайте двигатель от внешнего источника, если вы не уверены, что напряжение аккумуляторной батареи для запуска от внешнего источника составляет 12 – 13 В.
- При подключении и удалении соединительных кабелей следите за тем, чтобы они не запутались в вентиляторе, ремне и т. д.
- Убедитесь, что соединительные кабели правильно подключены и соблюдайте определенное расстояние между клеммами, чтобы соединительные кабели не соприкасались друг с другом или с другими металлическими частями автомобиля.

### ОПАСНОСТЬ

- Следует использовать указанные соединительные кабели.
- Не курите, не пользуйтесь спичками, зажигалками или открытым огнем вблизи батареи.
- Если вы не знаете, как следовать этой процедуре, Chery Automobile Co., Ltd. настоятельно рекомендует вам обратиться за помощью к профессиональному специалисту по ремонту или на авторизованную станцию обслуживания Jetour.

### Замена аккумулятора

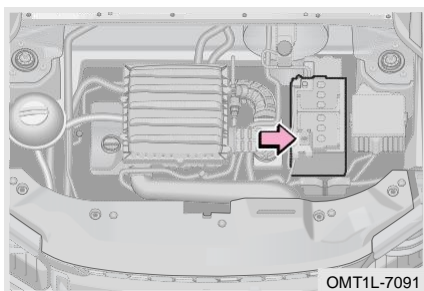

- Шаг 1: Переключите питание автомобиля в режим OFF;
- Шаг 2: Откройте капот;
- Шаг 3: Отсоедините кабель отрицательной (-) клеммы аккумулятора;
- Шаг 4: Отсоедините кабель положительной (+) клеммы аккумулятора;
- Шаг 5: Снимите держатель аккумуляторного отсека и аккумулятора;

Шаг 6: Установите новый аккумулятор, имеющий те же характеристики, что и старый;

Шаг 7: Правильно установите новую батарею в порядке, обратном снятию.

Примечание: Новый аккумулятор должен иметь те же характеристики, что и оригинальный. Мы рекомендуем вам обратиться на авторизованную станцию обнаружения Jetour для замены аккумулятора.

## 6. В СЛУЧАЕ ЧРЕЗВЫЧАЙНОЙ СИТУАЦИИ

### ЗАЩИТА ОКРУЖАЮЩЕЙ СРЕДЫ

Аккумулятор содержит кислоту, который является ядовитой и вызывает коррозию. Обращайтесь с ним в соответствии с местными нормами и положениями, касающимися защиты окружающей среды.

### ВНИМАНИЕ

При снятии аккумулятора соблюдайте осторожность, чтобы металлический инструмент не коснулся обеих клемм аккумулятора или положительной (+) клеммы аккумулятора и корпуса одновременно.

### ОПАСНОСТЬ

- Не оставляйте аккумулятор в недоступном для детей месте.
- Не курите, не пользуйтесь спичками, зажигалками или открытым огнем вблизи батареи.
- Всегда надевайте перчатки и защитные очки во время работы, так как аккумулятор содержит кислоту, которая является ядовитой и вызывает коррозию. Не опирайтесь на аккумулятор.
- Если кислота попала на кожу или одежду, жидкость необходимо немедленно нейтрализовать щелочной водой (например, мыльной водой), а затем промыть чистой водой. При необходимости немедленно обратитесь за неотложной медицинской помощью.

### Если ваш автомобиль не может нормально завестись

Если ваш автомобиль не может нормально завестись, сначала убедитесь, что вы выполнили правильные процедуры запуска, и проверьте, достаточно ли топлива.

#### ■ Скорость стартера слишком низкая, но автомобиль не может нормально запуститься

Шаг 1: Проверьте, что клеммы батареи затянуты и чистые;

Шаг 2: Включите фары. Если индикатор тусклый, это означает, что аккумулятор разряжен. Пожалуйста, попробуйте запустить от внешнего источника;

Шаг 3: Попробуйте снова запустить двигатель, если он по-прежнему не может нормально запуститься, возможно, неисправна система запуска. Пожалуйста, обратитесь на авторизованную станцию технического обслуживания Jetour для проверки и ремонта немедленно.

#### ■ Скорость стартера нормальная, но автомобиль не может нормально запуститься

Шаг 1: Переключите питание автомобиля в режим OFF или ACC, попробуйте снова запустить двигатель;

Шаг 2: Если двигатель по-прежнему не может нормально запуститься, это может привести к избытку топлива в цилиндре из-за повторного запуска. Переключите питание автомобиля в режим OFF, через несколько минут попробуйте снова запустить двигатель;

Шаг 3: Попробуйте снова запустить двигатель, если он по-прежнему не может нормально запуститься, немедленно обратитесь на авторизованную станцию технического обслуживания Jetour для проверки и ремонта.

### ВНИМАНИЕ

- Во избежание повреждения стартера время запуска не должно превышать 15 секунд каждый раз.
- Если автомобиль с трудом заводится или часто глохнет, как можно скорее обратитесь на авторизованную станцию технического обслуживания Jetour для проверки и ремонта.

### 6-3. Буксировка

#### Буксировка автомобиля

Используйте систему страховочной цепи для всех буксировок и соблюдайте местные законы и правила. Колеса, соприкасающиеся с землей, и соответствующая ось должны быть в хорошем состоянии. Если нет, используйте автоплатформу.

Буксировка автомобиля: Перед буксировкой автомобиля отпустите стояночный тормоз и переведите рычаг переключения передач в положение N.

Экстренное спускание электрического стояночного тормоза: При отпущенном электрическом стояночном тормозе выключите переключатель ENGINE START STOP, одновременно нажав и удерживая кнопку электрического стояночного тормоза. Рекомендуется использовать только в присутствии эвакуатора или в редких случаях.

#### Правильные методы буксировки

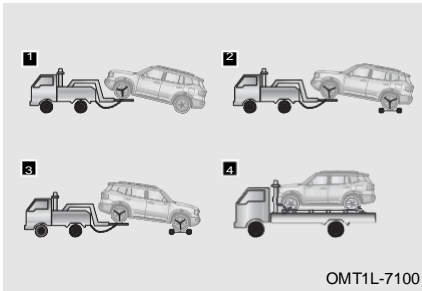

**1** Для переднеприводных автомобилей: Буксируйте грузовик с подъемником спереди и надежно закрепите автомобиль.

**2** Для переднеприводных, заднеприводных и полноприводных автомобилей: При буксировке грузовиком с подъемным колесом спереди используйте буксирную тележку под задними колесами и надежно закрепите автомобиль.

**3** Для переднеприводных, заднеприводных и полноприводных автомобилей: При буксировке грузовиком с подъемным колесом сзади используйте буксирную тележку под передними колесами и надежно закрепите автомобиль.

**4** Для переднеприводных, заднеприводных и полноприводных автомобилей: При буксировке бортовым грузовиком надежно закрепите автомобиль.

## 6. В СЛУЧАЕ ЧРЕЗВЫЧАЙНОЙ СИТУАЦИИ

### ВНИМАНИЕ

- Для автомобилей 4WD рекомендуется использовать бортовой грузовик.
- Используйте бортовой грузовик, если колеса или оси автомобиля повреждены.
- Убедитесь, что между неподнятыми колесами и землей имеется достаточный зазор. В противном случае при буксировке будут повреждены бампер и ходовая часть буксируемого автомобиля.

#### Неправильные методы буксировки

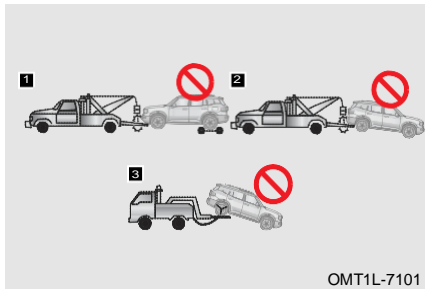

- 1** Буксировка с помощью грузового стропа спереди автомобиля.
- 2** Буксировка с помощью строповой подвески грузовика сзади автомобиля, когда передние колеса находятся на земле.
- 3** Буксировка с помощью подвески грузовика с подъемным механизмом сзади автомобиля, когда передние колеса находятся на земле.

### ВНИМАНИЕ

Не производите буксировку с помощью грузового стропа во избежание повреждения кузова.

#### Аварийная буксировка автомобиля

Если бортовой грузовик недоступен во время буксировки, ваш автомобиль может быть временно отбуксирован с помощью буксировочного крюка. Это следует делать только на дороге с твердым покрытием на короткие расстояния на низкой скорости.

При использовании буксировочного крюка, водитель должен находиться в буксируемом автомобиле, чтобы управлять рулевым колесом и педалью тормоза, а колеса, коробка передач, ось, система рулевого управления и тормозная система автомобиля должны быть в хорошем состоянии.

Перед аварийной буксировкой отпустите парковочный (для аварийного отключения электропривода парковки см. раздел «Тормозная система»), переведите рычаг переключения передач в положение N и переключите питание автомобиля в режим ACC/ON.

### ВНИМАНИЕ

- Не выполняйте аварийную буксировку в течение длительного времени.
- Никогда не буксируйте автомобиль тяжелее этого автомобиля, иначе автомобиль может быть поврежден.
- Закрепите буксировочный трос, цепь или рычаг за буксировочную проушину автомобиля.
- Оба водителя должны быть знакомы с процессом буксировки, иначе они не смогут выполнять буксировку.
- Буксируйте автомобиль как можно прямо вперед, не буксируйте автомобиль сбоку, чтобы не повредить автомобиль.
- Если двигатель не запущен, вспомогательная система не будет работать, поэтому торможение и рулевое управление будут более сложными, чем обычно. Управляйте осторожно.
- Для буксировки моделей А/Т Chery Automobile Co., Ltd. настоятельно рекомендует вам обратиться за помощью к профессиональному специалисту по ремонту или на авторизованную станцию технического обслуживания Jetour.
- Если буксируемое транспортное средство по-прежнему не может двигаться, то не следует продолжать принудительную буксировку во избежание вторичных повреждений транспортного средства. Chery Automobile Co., Ltd. настоятельно рекомендует обратиться за помощью к профессиональному специалисту по ремонту или на авторизованную станцию технического обслуживания Jetour.

### ОПАСНОСТЬ

- Во избежание нанесения телесных повреждений другим лицам, помимо водителя, следует держаться подальше от транспортного средства во время буксировки.
- При буксировке автомобиля избегайте резких стартов или резких маневров вождения, так как это может привести к чрезмерному усилию на буксирную проушину, трос, цепь или рычаг. Буксирная проушина, трос, цепь или рычаг могут сломаться и привести к повреждению автомобиля или серьезной травме.

### Установка буксировочной проушины

#### Передняя буксировочная проушина

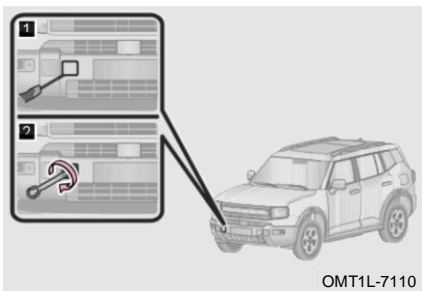

Шаг 1: Используйте плоскую отвертку с наконечником, обмотанным скотчем, чтобы сорвать переднюю крышку отверстия для буксировочной проушины;

Шаг 2: Установите буксировочную проушину в отверстие проушины по часовой стрелке. Затем плотно затяните его гаечным ключом для колесных болтов.

## 6. В СЛУЧАЕ ЧРЕЗВЫЧАЙНОЙ СИТУАЦИИ

### Задняя буксировочная проушина

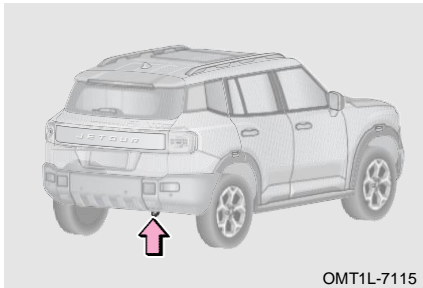

Положение задней буксирной проушины такое, как показано на рисунке.

#### ВНИМАНИЕ

- Используйте только указанную буксировочную проушину. В противном случае автомобиль может быть поврежден.
- Во время буксировки ведите автомобиль медленно и плавно. Удар из-за чрезмерного натяжения может повредить автомобиль.
- Буксировочный трос или буксировочная штанга могут быть установлены только при установленной буксировочной проушине.

#### ОПАСНОСТЬ

Убедитесь, что буксировочная проушина установлена надежно. В противном случае буксировочная проушина может оторваться при буксировке, что может привести к аварии, приведшей к смерти или серьезным травмам.

### Тяга прицепа (при наличии)

#### Точка монтажа тягового устройства

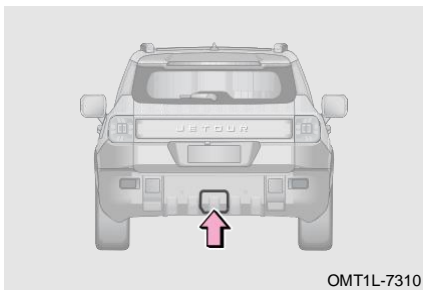

Точка монтажа тягового устройства расположена в середине задней балки рамы, и ее можно увидеть, снимая пластину крышки заднего бампера.

### ВНИМАНИЕ

- Максимальная допустимая масса буксируемого прицепа: 750 кг без тормозов; 1600 кг с тормозом.
- При буксировке прицепа функция интеллектуальной помощи при движении запрещена.
- При буксировке прицепа соблюдайте соответствующие местные законы и правила, и строго запрещается изменять его без разрешения.
- Для снятия пластины крышки тягового устройства требуется профессиональная работа, которая рекомендуется выполняться авторизованной станцией технического обслуживания.
- Если вы решите отрезать пластину крышки для монтажа тягового устройства, это означает, что вы изучили и одобрили вырезанный бампер.
- Поскольку в каждом регионе существуют разные правила буксировки прицепов и использования устройств, перед буксировкой необходимо проконсультироваться с местной станцией технического обслуживания.
- Максимальная допустимая скорость при буксировке прицепа в любом случае не должна превышать 100 км/ч, и давление в задних шинах должно быть не менее 20 кПа (0,2 бар).

### ОПАСНОСТЬ

- Никогда не подключайте прицеп к тормозной системе на тракторе.
- Если ваш прицеп оснащен тормозной системой, соблюдайте соответствующие местные правила для правильной установки и эксплуатации этой системы.

## 6-4. Предохранители

### Коробка предохранителей

Плавкие предохранители используются для защиты электрических компонентов и цепей во избежание короткого замыкания или перегрузки. Если предохранитель перегорел, защищенные компоненты и системы не будут работать должным образом.

Коробка предохранителя в переднем отсеке

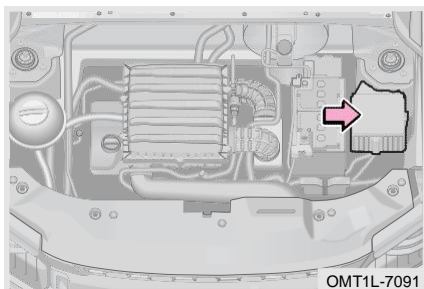

Шаг 1: Переключите питание автомобиля в режим OFF;

Шаг 2: Отсоедините отрицательный кабель аккумулятора;

Шаг 3: Снимите крышку блока предохранителей переднего отсека, чтобы проверить или заменить предохранитель.



## 6. В СЛУЧАЕ ЧРЕЗВЫЧАЙНОЙ СИТУАЦИИ

### Коробка предохранителей приборной панели

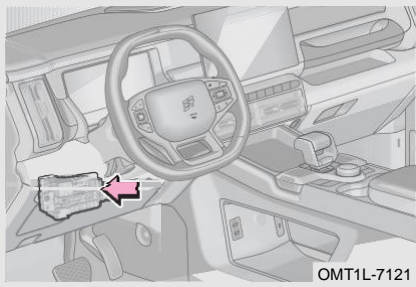

Шаг 1: Переключите питание автомобиля в режим OFF;

Шаг 2: Отсоедините отрицательный кабель аккумулятора;

Шаг 3: Снимите нижний левый протектор приборной панели, чтобы проверить или заменить предохранитель.

#### ПРОЧИТАЙТЕ

- Проверьте предполагаемые предохранители в соответствии со схемой расположения предохранителей и реле.
- Коробка предохранителей должна быть чистой, не допускайте попадания влаги при открывании, так как влага может повредить электрическую систему.
- Во избежание повреждений будьте осторожны при снятии/установке нижнего левого протектора приборной панели. При необходимости обратитесь на авторизованную станцию технического обслуживания Jetour.

### Проверка предохранителей

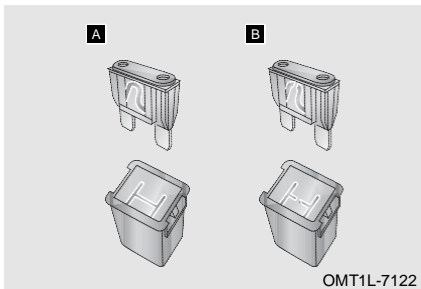

**A** Хороший предохранитель.

**B** Перегоревший предохранитель.

#### ПРОЧИТАЙТЕ

Если предохранители перегорели, их необходимо заменить.

### Замена предохранителя

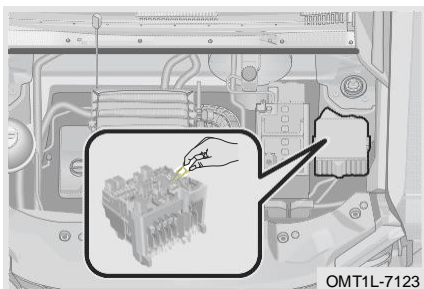

Шаг 1: Переключите питание автомобиля в режим OFF;

Шаг 2: Проверьте предохранители в соответствии со схемой расположения предохранителей и реле;

Шаг 3: Вытащите предполагаемый предохранитель с помощью съемника предохранителей;

Шаг 4: Проверьте, не перегорел ли предохранитель. Если вы не уверены, перегорел ли предохранитель, замените подозрительный предохранитель запасным предохранителем с таким же номинальным током. Вы можете увидеть номинальную силу тока на принципиальной схеме внутри крышки коробки предохранителей.



#### ПРОЧИТАЙТЕ

Если запасной предохранитель недоступен, вы можете использовать предохранитель с такими же характеристиками от других неважных электроприборов в случае чрезвычайной ситуации. Лучше приобрести комплект запасных предохранителей и положить их в автомобиль на случай аварийной ситуации.



#### ВНИМАНИЕ

- Не модифицируйте предохранитель или коробку предохранителей.
- Устанавливайте только предохранитель с таким же номиналом силы тока, что и используемый. Никогда не заменяйте предохранитель проводом, даже в качестве временной замены. В противном случае это может привести к серьезному повреждению электроприборов или даже пожару.



7-1. Ремонт и техническое обслуживание	Проверка приводного ремня .....	201
Ремонт и техническое обслуживание .....	Проверка шин .....	201
196	Вращение шин .....	203
Авторизованная станция технического обслуживания Jetour предоставляет услуги для вас .....	Проверка аккумулятора .....	203
196	Проверка фильтра кондиционера .....	204
7-2. Обычное техническое обслуживание	Проверка жидкости омывателя лобового стекла .....	204
Обычное техническое обслуживание .....	Проверка щеток стеклоочистителя .....	204
196	Запись системы защиты безопасности ....	214
Проверка уровня масла .....		
197		
Проверка уровня жидкости коробки передач .....		
199		
Проверка уровня тормозной жидкости .....		
199		
Проверка уровня охлаждающей жидкости .....		
199		
Проверка радиатора и конденсатора .....		
200		

## 7. ТЕХНИЧЕСКОГО ОБСЛУЖИВАНИЯ

### 7-1. Ремонт и техническое обслуживание

#### Ремонт и техническое обслуживание

Существует два вида ремонта и технического обслуживания: Обычное техническое обслуживание, которое может выполнять заказчики; второй – плановое техническое обслуживание, проверка и ремонт, которые должны выполняться авторизованной станцией технического обслуживания Jetour.

Для получения подробной информации о методах регулярного технического обслуживания, проверка и ремонта, пожалуйста, обратитесь к этому разделу; Регулярное техническое обслуживание может помочь вам вовремя обнаружить и устранить потенциальные опасности, чтобы предотвратить неисправности. Плановое техническое обслуживание вашего автомобиля имеет важное значение. Пожалуйста, строго следуйте графику технического обслуживания «Руководства пользователя», для выполнения технического обслуживания, что ваш автомобиль поддерживает наилучшие характеристики и хорошие условия эксплуатации, тем самым эффективно продлевая срок службы автомобиля.

Пожалуйста, используйте масляную жидкость, рекомендованную Chery Automobile Co., Ltd. иначе ваш автомобиль может быть поврежден.

#### Авторизованная станция технического обслуживания Jetour предоставляет услуги для вас

Оригинальные запасные части и материалы помогают продлить срок службы вашего транспортного средства. Обратите особое внимание: Chery Automobile Co., Ltd. предоставляет оригинальные запасные части на авторизованную станцию технического обслуживания Jetour, расположенную по всей стране. Для замены оригинальных запасных частей рекомендуется обратиться на авторизованную станцию технического обслуживания Jetour. Авторизованная станция технического обслуживания Jetour является единственной профессиональной станцией обслуживания, официальной Chery Automobile Co., Ltd. Персонал профессионально и строго обучен Chery Automobile Co., Ltd. Они искренне предоставят вам наилучшее послепродажное обслуживание.



#### ЗАЩИТА ОКРУЖАЮЩЕЙ СРЕДЫ

Отработанное моторное масло, тормозная жидкость, охлаждающая жидкость, аккумулятор и шины могут быть утилизированы только квалифицированным органом по утилизации отходов или производителем консультационной поддержки. Не допускается их выброс или слив в систему общего водоотведения вместе с бытовым мусором.

### 7-2. Обычное техническое обслуживание

#### Обычное техническое обслуживание

Обязательно следуйте правильным процедурам технического обслуживания, приведенным в этом разделе, если вы выполняете техническое обслуживание самостоятельно.

В этом разделе перечислены только простые инструкции по техническому обслуживанию, которые могут выполняться клиентом. Тем не менее, есть еще много элементов, которые должны обслуживаться квалифицированными специалистами со специальными инструментами.

### ВНИМАНИЕ

- Прежде чем закрыть капот, проверьте, не остались ли инструменты или тряпки.
- Не управляйте автомобилем со снятым воздушным фильтром, иначе возможен чрезмерный износ двигателя.
- Правильно долейте жидкость до соответствующего уровня. При попадании брызг жидкости на кузов автомобиля немедленно смойте их влажной тряпкой, не допуская повреждения окрашенной поверхности.

### ОПАСНОСТЬ

- Если двигатель очень горячий, не открывайте крышку бачка с охлаждающей жидкостью, чтобы не обжечься.
- При работающем двигателе держите руки, одежду и инструменты подальше от приводных ремней двигателя и охлаждающего вентилятора.
- Не курите вблизи топливного бака или аккумулятора, так как это может вызвать искры или открытое пламя, которые могут привести к пожару.
- В электронной системе зажигания имеется высокое напряжение. Не прикасайтесь к этим компонентам, пока работает двигатель или питание автомобиля находится в режиме ON.
- Только что остановившийся автомобиль, двигатель, радиатор, выпускной коллектор и головка блока цилиндров будут очень горячими, поэтому никогда не прикасайтесь к ним. Следите за тем, чтобы свободная одежда не попала в вентилятор и не причинила вреда здоровью, так как охлаждающий вентилятор может автоматически запуститься в любой момент.

## Проверка уровня масла

### Проверка моторного масла

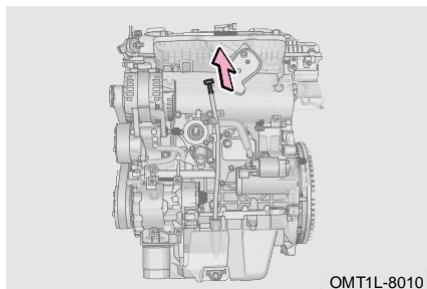

При выключенном и остывшем двигателе проверьте уровень масла с помощью щупа.

Шаг 1: Прогрейте двигатель и остановите автомобиль на ровной поверхности. Подождите около 5 минут после выключения двигателя;

Шаг 2: Откройте капот, вытащите щуп и протрите его чистой тканью;

Шаг 3: Равномерно и медленно вставьте щуп на дно;

Шаг 4: Оставьте автомобиль как есть примерно на 3 секунды, снова вытащите щуп и проверьте уровень масла.

## 7. ТЕХНИЧЕСКОГО ОБСЛУЖИВАНИЯ

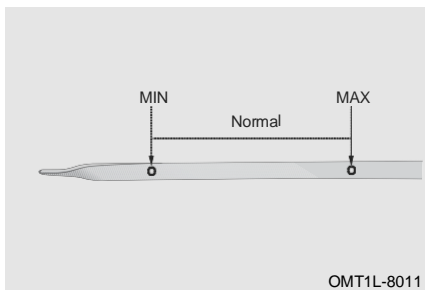

Подложите тряпку под щуп, чтобы масло не попало на двигатель или кузов автомобиля.

Не проверяйте уровень масла сразу после прогрева двигателя, а подождите, пока масло не вернется в нижнюю часть двигателя.

### Добавление моторного масла

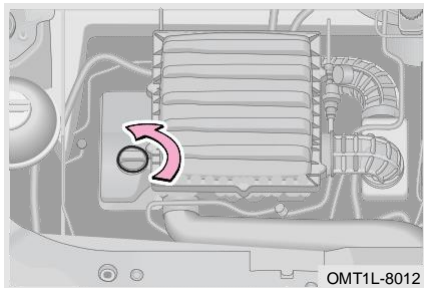

Шаг 1: Поверните крышку заливной горловины масла двигателя против часовой стрелки, чтобы открыть ее;

Шаг 2: С помощью воронки несколько раз долейте небольшое количество моторного масла и снова проверьте уровень масла с помощью щупа;

Шаг 3: Когда уровень достигнет нужного диапазона, поверните крышку заливной горловины моторного масла по часовой стрелке, чтобы затянуть ее.



### ЗАЩИТА ОКРУЖАЮЩЕЙ СРЕДЫ

Не выбрасывайте отработанное моторное масло и фильтр вместе с бытовыми отходами, в канализацию и не проливайте на землю. В противном случае это приведет к серьезному загрязнению окружающей среды. Пожалуйста, утилизируйте его в соответствии с местными правилами по защите окружающей среды.



### ВНИМАНИЕ

- Не переливайте масло, иначе это может привести к повреждению двигателя.
- Можно использовать только моторное масло, рекомендованное Chery Automobile Co., Ltd. В противном случае все понесенные прямые или косвенные убытки возлагаются на собственный риск клиента.
- Если масло случайно пролилось на поверхность двигателя во время заправки, удалите пролитое масло тканью и другими инструментами, прежде чем закручивать крышку заливной горловины двигателя.
- Крышку маслозаливной горловины двигателя нельзя перевернуть вверх дном после снятия, чтобы предотвратить ошибочную оценку, вызванную обратным потоком масла, и предотвратить самопроизвольное перетекание масла, протекающего через уплотнительное кольцо, после повторной сборки, что приводит к иллюзии утечки масла из маслозаливной горловины двигателя крышка.

### Проверка уровня жидкости коробки передач

Проверка, доливка и замена жидкости коробки передач должны производиться профессионалами. Пожалуйста, свяжитесь с авторизованной станцией технического обслуживания Jetour.

### Проверка уровня тормозной жидкости

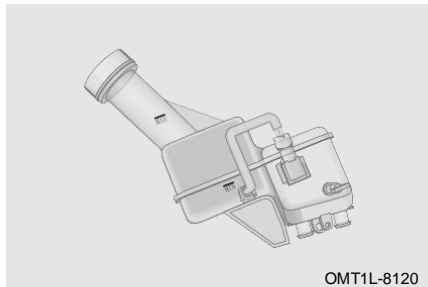

Уровень тормозной жидкости должен находиться между отметками «MIN» и «MAX». Если уровень находится на отметке «MIN» или ниже нее, долейте тормозную жидкость и немедленно обратитесь на авторизованную станцию технического обслуживания Jetour для проверки и ремонта.

#### ВНИМАНИЕ

- Поскольку тормозная жидкость хорошо впитывает жидкость, не оставляйте крышку бачка с тормозной жидкостью открытой на длительное время.
- Если тормозная жидкость попала на окрашенную поверхность кузова автомобиля, обязательно очистите ее влажной губкой или смойте водой во избежание коррозии деталей или окрашенной поверхности.
- Можно использовать только тормозную жидкость, рекомендованную компанией Chery Automobile Co., Ltd. В противном случае все понесенные прямые или косвенные убытки возлагаются на собственный риск клиента.

#### ОПАСНОСТЬ

Никогда не допускайте попадания тормозной жидкости на кожу или в глаза. Если тормозная жидкость попала в глаза или на кожу, немедленно промойте это место большим количеством воды. При необходимости немедленно обратитесь за неотложной медицинской помощью.

### Проверка уровня охлаждающей жидкости

Проверка охлаждающей жидкости



При холодном двигателе уровень охлаждающей жидкости должен находиться между отметками «MIN» и «MAX». Если уровень находится на отметке «MIN» или ниже нее, долейте охлаждающую жидкость и немедленно обратитесь на авторизованную станцию технического обслуживания Jetour для проверки и ремонта.



## 7. ТЕХНИЧЕСКОГО ОБСЛУЖИВАНИЯ

### Добавление охлаждающей жидкости

Шаг 1: Когда двигатель холодный, откройте крышку бачка с охлаждающей жидкостью и долейте охлаждающую жидкость до отметки «MAX»;

Шаг 2: Запустите двигатель и дайте ему прогреться до нормальной температуры. Постоянно следите за уровнем охлаждающей жидкости в бачке. Если уровень падает ниже отметки «MIN», долейте охлаждающую жидкость до соответствующего уровня, пока уровень охлаждающей жидкости не упадет дальше;

Шаг 3: Выключите двигатель и проверьте правильность уровня охлаждающей жидкости после того, как двигатель остынет. Если нет, повторите описанные выше операции, пока уровень не станет нормальным;

Шаг 4: Установите на место крышку бачка охлаждающей жидкости.

#### ВНИМАНИЕ

- Если уровень охлаждающей жидкости падает слишком быстро, проверьте радиатор, шланг и водяной насос на герметичность.
- Можно использовать только охлаждающую жидкость, рекомендованную компанией Chery Automobile Co., Ltd. В противном случае все понесенные прямые или косвенные убытки возлагаются на собственный риск клиента.

#### ОПАСНОСТЬ

- Когда двигатель горячий, система охлаждения находится под высоким давлением. В этом случае не открывайте крышку резервуара для охлаждающей жидкости, в противном случае выходящий пар может привести к ожогу.
- Охлаждающая жидкость ядовита, поэтому будьте предельно осторожны и не распыляйте жидкость на какие-либо части автомобиля, тело человека или землю при добавлении охлаждающей жидкости. Если охлаждающая жидкость случайно попала на кожу или в глаза, пожалуйста, промойте пораженный участок большим количеством воды. При необходимости немедленно обратитесь за неотложной медицинской помощью.

### Проверка радиатора и конденсатора

После того, как автомобиль поработает некоторое время, передняя поверхность конденсатора и радиатора может быть заблокирована насекомыми, листьями и другими предметами, что может повлиять на работу кондиционера и системы охлаждения, что приведет к плохой работе кондиционера и перегреву системы охлаждения. В то время необходимо чистить радиатор и конденсатор.

Конденсатор: При выключенном и остывшем двигателе очистите конденсатор, продувая сжатым воздухом сзади вперед через радиатор.

Радиатор: Рекомендуется очищать поверхность радиатора каждый год. При выключенном и остывшем двигателе, очистите сжатым воздухом или водой ребра радиатора, сдуйте насекомых, листья и т. д. Давление воздуха и воды не должно превышать 150 кПа. В противном случае, ребра радиатора могут быть повреждены.

### ВНИМАНИЕ

- Материал ребер радиатора обладает хорошей теплопроводностью, что используется для охлаждения охлаждающей жидкости; Не чистите ребер, иначе это может привести к повреждению ребер, что повлияет на охлаждающий эффект.
- Не распыляйте воду на горячий радиатор при горячем двигателе, в противном случае образующийся высокотемпературный пар может привести к травме. Очищайте радиатор при выключенном и остывшем двигателе.

### Проверка приводного ремня

Приводной ремень будет растягиваться после использования определенного периода времени, а натяжение ремня будет недостаточным, что может привести к повреждению автомобиля, поэтому необходимо регулярно проверять натяжение ремня.

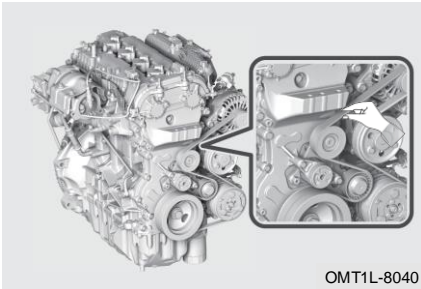

Шаг 1: Переключите питание автомобиля в режим OFF;

Шаг 2: Покрутите ремень пальцами, чтобы проверить угол поворота ремня;

Шаг 3: Если угол поворота больше 90°, обратитесь на авторизованную станцию технического обслуживания Jetour для проверки и ремонта.

### ОПАСНОСТЬ

При проверке натяжения приводного ремня, выключите двигатель и охладите его, чтобы убедиться, что ремень двигателя неподвижен.

### Проверка шин

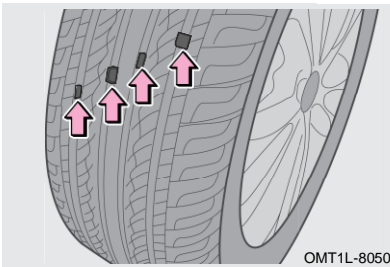

Проверьте протектор шины по следу износа. Когда износ протектора достигает своего предела, протектор будет находиться в той же плоскости, что и полоса износа. Если возникает такое состояние, это указывает на то, что производительность и безопасность шины серьезно снижаются, и необходима ее замена.

### ЗАЩИТА ОКРУЖАЮЩЕЙ СРЕДЫ

Всегда осторожно выбрасывайте использованную шину. С ним следует обращаться в соответствии с местными правилами по защите окружающей среды.

## 7. ТЕХНИЧЕСКОГО ОБСЛУЖИВАНИЯ

Соблюдайте следующие меры предосторожности. Несоблюдение этого требования может привести к несчастному случаю со смертью или серьезными травмами:

1. Не используйте шины, которые использовались на другом автомобиле.
2. Не смешивайте шины с заметно разным износом протектора.
3. Не используйте шины, если вы не знаете, как они использовались ранее.
4. Не смешивайте шины разных производителей, разных моделей или рисунков протектора.
5. Не смешивайте шины разной конструкции (например, шины с радиальным кордом, диагонально-опоясывающие шины или шины с перекрестным кордом).
6. На спидометр влияет размер шин. Если размер (диаметр) шины отличается от оригинального, она не будет отображать точную скорость и может привести к авариям, такие аварии не покрываются гарантией.

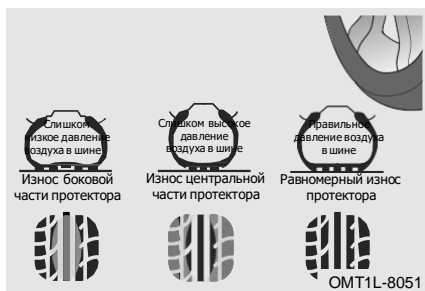

Неправильное давление в шинах приведет к чрезмерному расходу топлива, сокращению срока службы шин и снижению устойчивости автомобиля. Поэтому вам следует управлять автомобилем с надлежащим давлением в шинах (положения о давлении в шинах см. на табличке давления в шинах на средней стойке со стороны водителя). Когда давление в холодных шинах превышает указанное значение или используется экономичное давление в шинах, комфорт вождения соответственно снижается. Пожалуйста, отрегулируйте его в соответствии с вашими потребностями.

■ Обязательно поддерживайте надлежащее давление в шинах. В противном случае могут возникнуть следующие условия, которые могут привести к смерти или серьезной травме:

1. Чрезмерный износ.
2. Плохое обращение.
3. Неравномерный износ.
4. Плохая герметизация борта шины.
5. Деформация колеса или отрыв шины.
6. Возможность разрыва из-за перегрева шин.
7. Большая вероятность повреждения шин из-за плохих дорожных условий.

### ВНИМАНИЕ

- Это нормально, что давление в шинах увеличивается после движения в течение определенного периода времени.
- Если шину необходимо часто накачивать, как можно скорее обратитесь на авторизованную станцию технического обслуживания Jetour для проверки и ремонта.
- Если шина часто спускается или не может быть должным образом отремонтирована из-за пореза или других повреждений, ее следует заменить.
- Используйте манометр для проверки давления в холодных шинах. Визуальный осмотр шины может привести к неточной оценке давления в шине.
- Если во время движения произошла утечка воздуха, не продолжайте движение. Езда даже на короткое расстояние может привести к повреждению шины, которая не подлежит ремонту.
- Обязательно правильно установите колпачки вентилей шин. В противном случае грязь может попасть в сердечник клапана и вызвать его засорение. Если колпачки утеряны, как можно скорее установите новые.
- Убедитесь, что давление накачивания в шинах находится в пределах указанного диапазона, прежде чем двигаться с большой нагрузкой и на высокой скорости. Недостаточное давление накачивания в шинах снизит устойчивость торможения, повысит сопротивление качению и ускорит износ шин, что с большой вероятностью может привести к дорожно-транспортным происшествиям.

### Вращение шин

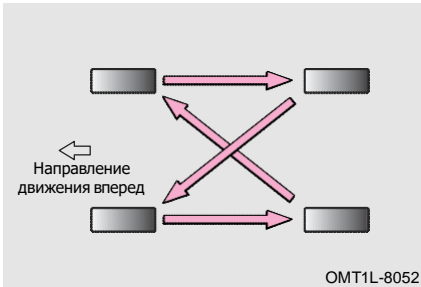

Чтобы выровнять износ шин и продлить срок их службы, Chery рекомендует менять шины каждые 10000 км (– оптимальный диапазон регулировки – 5000 – 7000 км); цикл вращения шин может варьироваться в зависимости от ваших привычек вождения и состояния дорожного покрытия.

### ПРОЧИТАЙТЕ

Замена шин должна выполняться профессионалами, обратитесь на авторизованную станцию технического обслуживания Jetour.

### Проверка аккумулятора

Обычная батарея (12 В): Проверьте и убедитесь, что клеммы аккумулятора не подвержены коррозии и что нет ослабленных соединений, внешних трещин или ослабленных зажимов.

## 7. ТЕХНИЧЕСКОГО ОБСЛУЖИВАНИЯ

### Проверка фильтра кондиционера

Фильтр кондиционера может предотвратить попадание внешней пыли в автомобиль через выпускные отверстия кондиционера во время вождения в течение длительного периода времени, и он может засориться после длительного использования. Если эффективность кондиционирования воздуха значительно снижается, проверьте фильтр и при необходимости замените его.

#### ПРОЧИТАЙТЕ

- Осмотр/замена фильтра кондиционера должны выполняться профессионалами, обратитесь на авторизованную станцию технического обслуживания Jetour.
- Использование кондиционера со снятым фильтром может привести к ухудшению характеристик пылезащиты, что повлияет на эффективность кондиционирования воздуха.

### Проверка жидкости омывателя лобового стекла

Если из форсунок омывателя не поступает омывающая жидкость, остановите работающие омыватели и проверьте, не нужно ли долить омывающую жидкость. Если после добавления омывающей жидкости она не работает должным образом, обратитесь на авторизованную станцию технического обслуживания Jetour для проверки и ремонта.

#### ВНИМАНИЕ

- Никогда не добавляйте антифриз в жидкость омывателя лобового стекла, так как антифриз может повредить кузов краску поверхности.
- Не используйте обычную воду в качестве омывающей жидкости при температуре ниже нуля. В противном случае, вода замерзнет, что приведет к повреждению омывателя.

### Проверка щеток стеклоочистителя

Проверьте шероховатость щетки стеклоочистителя, проведя пальцем по ее краю. Если она слишком грубая, щетка стеклоочистителя не будет работать эффективно.



### ВНИМАНИЕ

- Не используйте щетки стеклоочистителя для удаления инея или льда с ветрового стекла.
- Если на ветровом стекле есть сколы от гравия, срочно ремонтируйте.
- Зимой перед использованием убедитесь, что стеклоочистители не примерзли к стеклу, чтобы избежать повреждения щеток стеклоочистителя.
- Используйте чистую воду для ополаскивания ветрового стекла и щетки после мойки автомобиля в автоматической мойке, которая может удалить оставшийся восковой слой.
- Масло, силикон и топливо могут привести к неправильной работе щеток стеклоочистителя, поэтому рекомендуется очищать щетки стеклоочистителя омывающей жидкостью.
- Не используйте щетки стеклоочистителей, если ветровое стекло сухое. Это может поцарапать стекло, что приведет к необратимому повреждению щеток стеклоочистителя.
- Когда лезвия подняты для обслуживания, положение центрального разъема лезвий должно быть правильно подобрано, для некоторых моделей требуется войти в режим обслуживания.

## 7. ТЕХНИЧЕСКОГО ОБСЛУЖИВАНИЯ



### ПРОЧИТАЙТЕ

- Частота плановых осмотров и технического обслуживания в таблице минимальна. Однако может возникнуть необходимость в их более частом выполнении в зависимости от дорожных условий, погоды, атмосферных условий и использования автомобиля. Эти условия могут различаться в зависимости от страны. Поэтому в вашей стране могут быть особые требования. Мы рекомендуем вам обратиться на авторизованную станцию технического обслуживания Jetour за фактическим графиком технического обслуживания, применимым к вашему автомобилю.
- Продолжайте периодическое техническое обслуживание по истечении 100000 км или 120 месяцев, вернувшись к третьему столбцу графика технического обслуживания и добавив 100000 км или 120 месяцев к заголовкам столбцов.
- Для особых районов могут быть предусмотрены особые требования к техническому обслуживанию. Мы рекомендуем вам обратиться на авторизованную станцию технического обслуживания Jetour за фактическими техническими требованиями к техническому обслуживанию вашего автомобиля.

 ВНИМАНИЕ

- Моторное масло и масляный фильтр следует заменять чаще, если автомобиль эксплуатируется в тяжелых условиях, указанных в следующих примерах\*.
- Его следует проверять каждые 5000 км или 6 месяцев (в зависимости от того, что наступит раньше), если автомобиль эксплуатируется в тяжелых условиях, упомянутых в следующих примерах\*.
- Смазку следует заменять каждые 5000 км или 6 месяцев (в зависимости от того, что наступит раньше), если автомобиль ездит в следующих зонах.
  - Помещения с повышенной влажностью.
  - Горные районы.
  - Чрезвычайно холодные и жаркие районы.
  - Двигаться по неровным дорогам (ухабистым дорогам, дорогам с гравием, снегом и т. д.) в течение длительного времени.
  - Двигаться по горным дорогам, в гору/под гору в течение длительного времени.
  - Часто водите автомобиль на короткие расстояния.
  - Во многих случаях ездите по дорогам с высокой температурой и интенсивным движением по городским дорогам.
  - При использовании в качестве полицейской машины, такси, коммерческого автомобиля, прицепа и т. д.
- Воздушный фильтр и фильтр кондиционера следует заменять чаще, если автомобиль эксплуатируется в тяжелых условиях, указанных в следующих примерах\*.

\* Примеры тяжелых условий вождения:

- Ездить в очень холодную и жаркую погоду (только для моторного масла, уровня моторного масла, системы рулевого управления и подвески).
- Часто ездите на автомобиле на короткие расстояния (только для моторного масла, уровня моторного масла, тормозных колодок и дисков/пыльников переднего и заднего моста и шарнирных частей полуоси, тормозных накладок и барабанов).
- Езда по пыльным дорогам (только для элемента воздушного фильтра, колодок и дисков дискового тормоза / пыльников переднего и заднего моста и шарнирных частей полуоси, тормозных накладок и барабанов, элемента воздушного фильтра для системы климат-контроля).
- Езда по неровным и/или грязным дорогам (только для колодок и дисков дисковых тормозов / пыльники переднего и заднего моста и шарниры полуосей, тормозные накладки и барабаны, элемент воздушного фильтра для системы климат-контроля).
- Езда по участкам, где используется дорожная соль или другие коррозионно-активные материалы (только для топливной системы, трубопроводов и соединений, колодок и дисков дисковых тормозов/пыльников передней и задней оси и шарнирных частей полуоси, тормозных колодок и барабанов, осмотрите тормозные магистрали и проверьте работу стояночной и рабочей тормозной системы, системы рулевого управления и подвески).



## 7. ТЕХНИЧЕСКОГО ОБСЛУЖИВАНИЯ

### ВНИМАНИЕ

• В прибрежных зонах (только для топливной системы, трубопроводов и соединений, колодок и дисков дисковых тормозов / пыльников переднего и заднего мостов и шарнирных частей полуосей, тормозных накладок и барабанов, осмотрите тормозные магистрали и проверьте работу стояночной и рабочей тормозной системы, рулевого управления и подвесная система).

Название жидкости	Спецификация	Послепродажное обслуживание
Масло (SQRG4J15)	C5 0W-20	4,7 ± 0,2 л (замените масло и масляный фильтр одновременно)
Масло (SQRF4J20)	C5 0W-20	5,0 ± 0,2 л (замените масло и масляный фильтр одновременно)
Жидкость коробки передач (730DHA)	Sinopec DCF-GS	3,2 ± 0,1 л
Жидкость коробки передач (840AHA)	Sinopec ATF-GS	6,6 ± 0,2 л
Охлаждающая жидкость (SQRG4J15)	Красная органическая охлаждающая жидкость (-40°C)	8,5 ± 0,3 л
Охлаждающая жидкость (SQRF4J20)	Красная органическая охлаждающая жидкость (-40°C)	10,4 ± 0,2 л
Тормозная жидкость	DOT4	0,82 ± 0,05 л
Электронный дифференциал с ограниченным скольжением	Castrol SAE 75W-90	671 ± 20 мл
Устройство для передачи крутящего момента	Castrol HALBOT 311	570 ± 15 мл
Раздаточная коробка	SAE 75W-85	370 ± 25 мл
Хладагент	R134a	600 ± 25 г

### Запись системы защиты безопасности

Если ваш автомобиль оснащен системой подушек безопасности, ее необходимо заменить через 10 лет с даты покупки автомобиля. Система должна быть заменена авторизованной станцией технического обслуживания Jetour.

Чтобы убедиться, что система подушек безопасности работает нормально, всегда заменяйте систему подушек безопасности на авторизованной станции обслуживания Jetour в течение указанного времени.

Если система подушек безопасности заменена до указанной даты (например, после аварии), пожалуйста, заполните запись о замене для дальнейшего использования.

## 7. ТЕХНИЧЕСКОГО ОБСЛУЖИВАНИЯ

Примечание: Ваш автомобиль может не быть оборудован следующими компонентами системы безопасности.

8-1. Расположение этикетки	Топливная система .....	222
Идентификационный номер автомобиля (VIN) .....	Двигатель .....	223
218	Коробка передач .....	225
Этикетка продукта автомобиля .....	Подвесная система .....	225
219	Система рулевого управления .....	225
Номер двигателя .....	Тормозная система .....	226
219	Выравнивание колес. ....	227
Микроволновое окно .....	Колесо и шина .....	227
219	Аккумулятор .....	228
8-2. Технические характеристики автомобиля	Диапазон измерения габаритных размеров автомобиля без учета следующих компонентов .....	228
Размеры автомобиля .....		
220		
Тип автомобиля .....		
221		
Вес автомобиля .....		
221		
Производительность автомобиля .....		
222		

## 8. СПЕЦИФИКАЦИЯ

### 8-1. Расположение этикетки

#### Идентификационный номер автомобиля (VIN)

Идентификационный номер автомобиля (VIN) на фактическом автомобиле

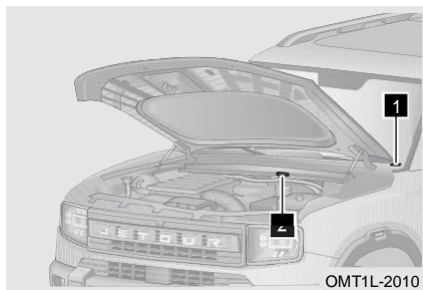

**1** Этикетка с идентификационным номером автомобиля (VIN) расположен в верхнем левом углу приборной панели со стороны водителя и виден снаружи через переднее ветровое стекло.

**2** Идентификационный номер автомобиля (VIN) выбит слева на отделке дренажного канала отсека двигателя.



Этикетка с идентификационным номером автомобиля (VIN) расположен на двери багажного отделения, как показано на рисунке.



#### ВНИМАНИЕ

Не закрывайте, не красьте, не сваривайте, не режьте, не сверлите и не удаляйте идентификационный номер автомобиля (VIN) и области вокруг него.

### Этикетка продукта автомобиля

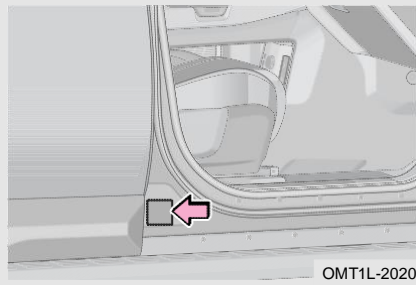

Этикетка продукта автомобиля расположена на внешней панели в правой четверти, как показано на рисунке.

### Номер двигателя

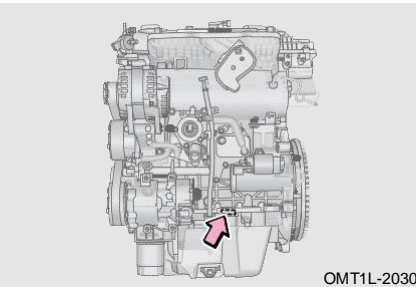

Номер двигателя расположен на блоке двигателя, как показано на рисунке.

### ВНИМАНИЕ

Модели двигателей, используемые в автомобилях с различными конфигурациями, различны, и конкретное расположение номера двигателя зависит от фактической конфигурации двигателя автомобиля, как показано на рисунке выше.

### Микроволновое окно

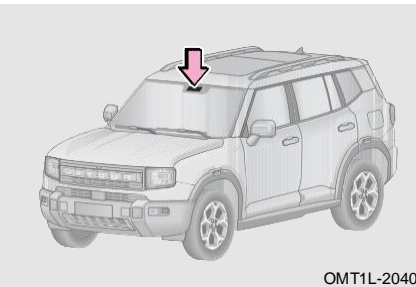

Микроволновое окошко расположено с внутренней стороне переднего лобового стекла и с правой стороны к задней части внутреннего зеркала заднего вида, где предназначено для беспроводной передачи радиочастотного сигнала и установки автомобильной электронной идентификации.

## 8. СПЕЦИФИКАЦИЯ

### 8-2. Технические характеристики автомобиля

#### Размеры автомобиля

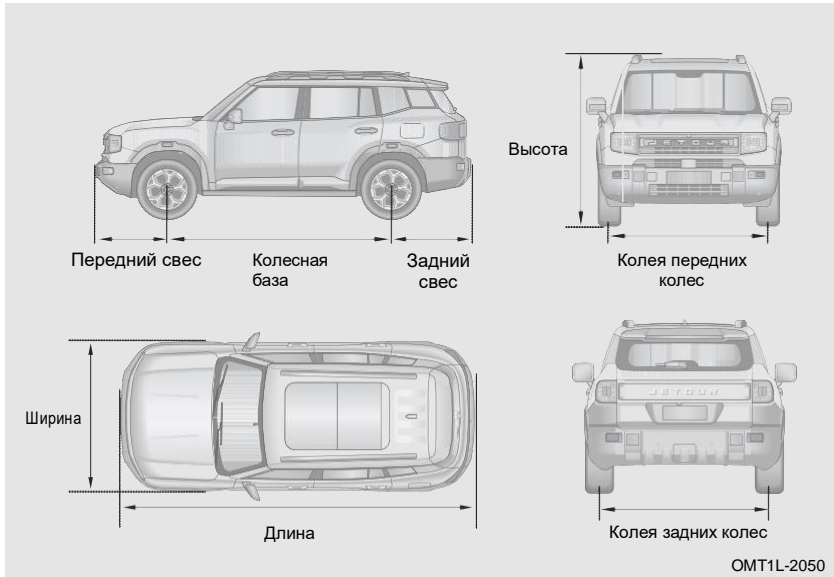

Общий размер	Длина (мм)	4705
	Ширина (мм)	1967
	Высота (мм)	1843
Колесная база (мм)		2800
протектор	Передний (мм)	1690
	Задний (мм)	1700
выступ	Передний (мм)	918
	Задний (мм)	987

## Тип автомобиля

Тип автомобиля	4 × 2 привод на передние колеса, рулевое управление на передних колесах, поперечный передний двигатель, 2-купейный 5-дверный 5-местный цельный кузов, левостороннее вождение	4 × 2 привод на передние колеса/4 × 4 привод на четыре колеса, рулевое управление на передних колесах, поперечный передний двигатель, 2-купейный 5-дверный, 5-местный цельный кузов, левостороннее вождение
Модель двигателя	SQRG4J15	SQRF4J20
Тип двигателя	Тип искрового зажигания, 4-тактный	Тип искрового зажигания, 4-тактный
Тип подачи топлива	Прямой впрыск	Прямой впрыск
Модель коробки передач	730DHA	840ANA

## Вес автомобиля

Снаряженная масса автомобиля (кг)		1632	1660	1726	1787
Снаряженная масса оси автомобиля	Передний мост (кг)	920	936	988	1018
	Задний мост (кг)	712	724	738	769
Максимальная общая масса производителя (кг)		2007	2035	2101	2162
Максимальная общая масса производителя	Передний мост (кг)	1019	1035	1087	1117
	Задний мост (кг)	988	1000	1014	1045
Количество сиденья (включая водителя) (человек)		5			

## 8. СПЕЦИФИКАЦИЯ

Снаряженная масса автомобиля (кг)		1824	1833	1799	1836
Снаряженная масса оси автомобиля	Передний мост (кг)	1032	1029	1014	1028
	Задний мост (кг)	792	804	785	808
Максимальная общая масса производителя (кг)		2199	2208	2174	2211
Максимальная общая масса производителя	Передний мост (кг)	1131	1128	1113	1127
	Задний мост (кг)	1068	1080	1061	1084
Количество сиденья(включая водителя) (человек)		5			

### ПРОЧИТАЙТЕ

В соответствии с различными конфигурациями автомобилей, качество автомобиля отличается, поэтому, пожалуйста, обратитесь к фактической конфигурации автомобиля.

### ОПАСНОСТЬ

Пожалуйста, соблюдайте нагрузку автомобиля, указанную в руководстве по эксплуатации, и не превышайте допустимую общую массу. В противном случае производительность торможения и управляемости автомобиля может измениться, что может привести к травмам и несчастному случаю.

### Производительность автомобиля

Проходной характер	Минимальный дорожный просвет (мм)	160			
	Минимальный диаметр поворота (м)	11,4			
	Угол въезда (°)	27			
	Угол съезда (°)	25/22			
Проявление мощности	Максимальная скорость автомобиля (км/ч)	170	180		
	Максимальный уклон подъема (%)	40	45	70	

### Топливная система



	Неэтилированный бензин с октановым числом 95 или выше (неэтилированный супербензин)
Тип топливного бака	Неметаллический топливный бак
Емкость топливного бака	70 л
Топливный насос	Электрический топливный насос

\*1: Пожалуйста, используйте топливо, рекомендованное официальными дилерами Jetour, во избежание повреждения автомобиля запрещается использование жидкостей с содержанием этанола выше 10%.



#### ПРОЧИТАЙТЕ

Автомобиль с каталитическим нейтрализатором может использовать только неэтилированный бензин. Во избежание случайного использования неподходящего вида топлива, топливозаправочная труба имеет конструкцию топливозаправочной горловины вниз и подходит только для стандартной топливной форсунки для неэтилированного бензина.



#### ВНИМАНИЕ

- Используйте только тип топлива, который рекомендована компанией Chery Automobile Co., Ltd.
- Использование этилированного бензина приведет к тому, что трехкомпонентный каталитический нейтрализатор потеряет свою эффективность, а выхлопная система будет работать неправильно.
- Если вы случайно заполните топливный бак этилированным бензином и запустите двигатель (даже если залито лишь небольшое количество), это приведет к необратимому повреждению каталитического нейтрализатора. Поэтому, если вы случайно залили этилированный бензин, немедленно обратитесь на авторизованную станцию технического обслуживания Jetour для проверки и ремонта.

### Двигатель

Модель двигателя	SQRG4J15	SQRF4J20
Диаметр отверстия цилиндра (мм)	74,5	80,5
Ход поршня (мм)	85,94	98,12
Объем сброса воды (мл)	1499	1998
Степеньсжатия	11,6:1	10,2:1
Номинальная мощность (кВт)	135	187
Номинальная частота мощности (об/мин)	5500	5500
Максимальная чистая мощность (кВт)	125	180

## 8. СПЕЦИФИКАЦИЯ

Максимальная скорость передачи чистой мощности (об/мин)	5500	5500
Максимальный крутящий момент (Н·м)	290	390
Максимальная частота крутящего момента (об/мин)	2000 - 3500	1750 - 4000

## Коробка передач

Модель коробки передач		730DHA	840ANA
Тип		7 передач, АТ	8 передач, АТ
Положение передачи	1-я передача	4,462	5,25
	2-я передача	2,824	3,029
	3-я передача	1,594	1,95
	4-я передача	1,114	1,457
	5-я передача	0,851	1,221
	6-я передача	0,771	1
	7-я передача	0,638	0,809
	8-я передача	/	0,673
	Задний ход	3,869	4,015
	Конечное передаточное число редуктора	3,789 (1-й/2-й/6-й/7-й передачи) 4,235 (3-й/4-й/5-й/R передачи)	3,329

## Подвесная система

Передняя подвеска	Независимая подвеска Macpherson
Задняя подвеска	Независимая подвеска Multi-link

## Система рулевого управления

Тип рулевого управления с гидроусилителем	Электрический усилитель
Тип рулевого механизма	Реечный рулевой механизм

## 8. СПЕЦИФИКАЦИЯ

### Тормозная система

Ножной тормоз	Переднее колесо	Дисковый тормоз
	Заднее колесо	Дисковый тормоз
Усилитель тормоза		Вакуумный усилитель
Стояночный тормоз		Электрический стояночный тормоз для заднего колеса
Свободный ход педали тормоза		79 мм
Максимальный ход педали тормоза		118,8 мм
Допустимый диапазон использования тормозной пластины		<p>Толщина новой фрикционной пары переднего тормозного диска: 11 мм, предел использования: 2 мм.</p> <p>Толщина новой фрикционной пары переднего тормозного диска: 11,6 мм, предел использования: 2 мм.</p> <p>Толщина новой фрикционной пары заднего тормозного диска: 11 мм; предел использования: 2 мм.</p> <p>Толщина новой фрикционной пары заднего тормозного диска: 10,2 мм; предел использования: 2 мм.</p> <p>Толщина новой фрикционной пары заднего тормозного диска: 10,1 мм; предел использования: 2 мм.</p>
Разумный диапазон использования тормозного диска		<p>Толщина нового переднего тормозного диска: 25 мм, предел использования: 23 мм.</p> <p>Толщина нового переднего тормозного диска: 30 мм, предел использования: 28 мм.</p> <p>Толщина нового заднего тормозного диска: 11 мм, предел использования: 9 мм.</p> <p>Толщина нового заднего тормозного диска: 12,1 мм, предел использования: 10,1 мм.</p>

#### ОПАСНОСТЬ

- В случае большой нагрузки замена тормозной жидкости должна производиться одновременно с заменой тормозных колодок.
- При добавлении тормозной жидкости убедитесь, что она абсолютно чистая. Попадание грязи в тормозную систему может привести к снижению эффективности торможения.

## Выравнивание колес

Переднее колесо	Развал передних колес	$-25' \pm 45'$
	Продольный угол наклона шкворня	$4^{\circ}30' \pm 60'$
	Угол наклона поворотного шкворня	$13^{\circ}50' \pm 60'$
	Схождение передних колес	$5' \pm 3'$
Заднее колесо	Развал задних колес	$-42' \pm 30'$
	Схождение задних колес	$-7' \pm 5'$

## Колесо и шина

Модель шин		235/65 R18; 235/60 R19; T135/80 D18 (- запасное колесо)
Модель обода		18X7J; 19×7J; 18×4T (запасное колесо)
Давление в холодных шинах (кПа)	Переднее колесо (без нагрузки)	230 (без нагрузки) 250 (нагрузка)
	Заднее колесо (без нагрузки)	230 (без нагрузки) 250 (нагрузка)
	Запасная шина	420
Крутящий момент затяжки болтов колеса		$180 \pm 10 \text{ Н} \cdot \text{м}$
Требования к динамическому балансу колес для транспортного средства с максимальной расчетной скоростью более 100 км/ч		Допустимая остаточная динамическая балансировочная масса: Сторона блока для балансировки пасты $\leq 10 \text{ г}$

## 8. СПЕЦИФИКАЦИЯ



### ПРОЧИТАЙТЕ

Давление в шинах, указанное в таблице выше, относится только к холодным шинам. Давление слегка увеличивается при нагреве шины, но снижать давление нет необходимости.



### ВНИМАНИЕ

- Давление в шинах следует проверять не реже одного раза в месяц, что особенно важно при движении на высокой скорости.
- Значения давления в шинах при накачке в холодном состоянии указаны на табличке на пороге водительской двери.

### Аккумулятор

Модель аккумулятора	12В 70Ач
---------------------	----------

### Диапазон измерения габаритных размеров автомобиля без учета следующих компонентов

Компоненты, не входящие в диапазон измерения длины автомобиля

Следующие устройства не имеют функции нагружения и не выступают за переднюю или заднюю часть автомобиля более чем на 50 мм, а радиус скругления кромки и угла не менее 5 мм:

- Стеклоочиститель и омыватель
- Внешняя идентификация, включая зарегистрированный товарный знак, название производителя, происхождение, название и тип модели, выбросы двигателя, тип коробки передач, режим движения и другие отличительные признаки автомобиля.
- Освещение и световое сигнальное устройство
- Резиновый блок для предотвращения столкновений и эквивалент
- Внешнее солнцезащитное устройство
- Устройство таможенной пломбы и его защитное устройство
- Устройство для фиксации дождевика и его защитного устройства
- Запорное устройство, стержень, ручка, контроллер, переключатель
- Ступенька (или лестница), ступенька для подъема на автомобиль и ручка на верхней части бампера, используемая для мытья окон.
- Задняя эмблема с LOGO
- Съемный прицеп или буксировочное устройство
- Выхлопная труба

Компоненты, не входящие в размер ширины автомобиля:

- Устройство непрямого обзора
- Табличка остановки школьного автобуса в нерабочем состоянии

Следующие устройства не имеют функции нагружения и их размер с одной стороны превышает борт автомобиля не более чем на 50 мм, а радиус скругления кромки и угла не менее 5 мм:

- Внешняя идентификация, включая зарегистрированный товарный знак, название производителя, происхождение, название и тип модели, выбросы двигателя, тип коробки передач, режим движения и другие отличительные признаки автомобиля.
- Освещение и световое сигнальное устройство

- Резиновый блок для предотвращения столкновений и эквивалент
- Устройство таможенной пломбы и его защитное устройство
- Устройство для фиксации дождевика и его защитного устройства
- Отверстие для местного слива воды: Относится к отверстию для слива воды, используемому для направления потока дождя над дверью водителя (или окном) и дверью пассажира, с обеих сторон переднего лобового стекла
- Гибкая выступающая часть брызгозащитной системы
- Выдвижная подножка, вход/выход из автобуса, подъемная платформа и эквивалент в убранном состоянии
- Запорное устройство, стержень, ручка, контроллер, переключатель
- Сигнальное устройство обрыва шины
- Индикатор давления в шинах
- Деформированная часть стенки шины непосредственно над точкой контакта между шиной и землей
- Устройство помощи при движении задним ходом
- Выхлопная труба

Компоненты, не входящие в диапазон измерения высоты автомобиля:

Мягкая часть антенны

Устройство без загруженной функции:

- Впускной канал
- Устройство непрямого обзора
- Токосъемное устройство электромотоцикла (включая его фиксирующее устройство)
- Задний съемный или складной дефлектор автомобиля длиной в развернутом состоянии не более 2000 мм и в сложенном состоянии не более 200 мм
- Хвостовой борт, входной/выходной откос и аналог с длиной по горизонтали не более 300 мм в убранном состоянии